



# Dell B3460dn Laser Printer

## 用户指南



2012 年 6 月

[www.dell.com](http://www.dell.com) | [support.dell.com](http://support.dell.com)

#### 商标

对本文档中的信息修改恕不作另行通知。

© 2012 Dell, Inc. 保留所有权利。

未经 Dell Inc. 的书面许可，严禁以任何方式对本材料进行复制。

本本文中使用的商标：*Dell*、*DELL* 徽标、*Inspiron*、*Dell Precision*、*Dimension*、*OptiPlex*、*Latitude*、*PowerEdge*、*PowerVault*、*PowerApp* 和 *Dell OpenManage* 是 Dell Inc. 的商标；*Intel*、*Pentium* 和 *Celeron* 是 Intel Corporation 的注册商标。*Microsoft* 和 *Windows* 是 Microsoft Corporation 的注册商标。

本本文中可能使用其他商标和商业名称来指对其产品的标志和名称声明权利的实体。Dell Inc. 放弃除它自己所有的商标和商业名称之外的商标和商业名称的所有权利。

# 目录

安全信息.....	6
了解打印机.....	7
查找有关打印机的信息.....	7
为打印机选择位置.....	8
打印机配置.....	9
使用打印机控制面板.....	10
理解指示灯和“睡眠”按钮灯的颜色.....	11
其他打印机设置.....	12
安装内置式选件.....	12
安装硬件选件.....	16
连接电缆.....	18
设置打印机软件.....	19
网络连接.....	21
使用 Embedded Web Server 将打印机连接到无线网络.....	24
检验打印机设置.....	25
加载纸张和特殊介质.....	26
设置纸张尺寸和类型.....	26
配置 Universal 纸张设置.....	26
使用标准接纸架和挡纸板.....	26
加载进纸匣.....	27
加载多功能进纸器.....	31
进纸匣连接和解除连接.....	34
进纸匣连接和解除连接.....	34
为纸张类型创建自定义名称.....	34
分配自定义纸张类型名称.....	35
分配自定义纸张类型.....	36
纸张和特殊介质指南.....	37
纸张使用指南.....	37
使用特殊介质.....	39
支持的纸张尺寸、类型和重量.....	41

<b>打印</b> .....	<b>44</b>
打印文档.....	44
打印文档.....	44
调整碳粉浓度.....	44
从移动设备打印.....	45
从闪存驱动器打印.....	45
从闪存驱动器打印.....	45
支持的闪存驱动器和文件类型.....	46
打印保密和其他挂起作业.....	47
打印保密和其他挂起作业.....	47
打印信息页.....	48
打印字体样本列表.....	48
打印目录列表.....	48
取消打印作业.....	48
从打印机控制面板取消打印作业.....	48
从计算机取消打印作业.....	48
<b>理解打印机菜单</b> .....	<b>50</b>
菜单列表.....	50
纸张菜单.....	50
“报告”菜单.....	58
“网络/端口”菜单.....	59
安全菜单.....	65
设置菜单.....	67
帮助菜单.....	78
<b>节省费用和环境资源</b> .....	<b>79</b>
节省纸张和碳粉.....	79
节省能源.....	79
循环再生.....	82
<b>保护打印机</b> .....	<b>83</b>
使用安全锁特性.....	83
易失性声明.....	83
清除易失性内存.....	83
清除非易失性内存.....	84
查找打印机安全信息.....	84

<b>维护打印机</b> .....	<b>85</b>
清洁打印机.....	85
检查部件和耗材的状态.....	85
估算的剩余页数.....	86
订购耗材.....	86
保存耗材.....	86
更换耗材.....	87
移动打印机.....	91
<b>管理打印机</b> .....	<b>92</b>
管理打印机消息.....	92
访问“状态监视中心”.....	92
检查虚拟显示屏.....	92
查看报告.....	93
从 Embedded Web Server 配置耗材通知.....	93
修改保密打印设置.....	94
将打印机设置复制到其他打印机.....	94
还原出厂默认设置.....	95
<b>清除卡纸</b> .....	<b>96</b>
避免卡纸.....	96
理解卡纸消息和位置.....	97
[x] 页卡住，打开前部盖门。[20y.xx].....	98
[x] 页卡住，打开后部盖门。[20y.xx].....	101
[x] 页卡住，清理标准接纸架。[20y.xx].....	102
[x] 页卡住，移除进纸匣 1 以清理双面打印。[23y.xx].....	103
[x] 页卡住，打开进纸匣 [x]。[24y.xx].....	104
[x] 页卡住，清理手动进纸器。[25y.xx].....	105
<b>疑难解答</b> .....	<b>107</b>
理解打印机消息.....	107
解决打印机问题.....	117
解决打印问题.....	122
Embedded Web Server 没有打开.....	143
联系技术支持.....	144

附录.....146

索引.....148

## 安全信息

将电源线连接到正确接地的电源插座上，所连接的电源插座与产品的距离不可太远，并且要符合使用方便的原则。

请不要在水边或潮湿的地方放置或使用此产品。

 **当心—可能的伤害：** 本产品使用了激光装置。使用本文档中未曾提到的控制、调整或操作步骤，可能会产生危险性的辐射。

本产品打印过程中会使打印介质的温度上升，而温度上升可能会导致打印介质产生释出物。请阅读并理解操作说明书中有关正确选择打印介质的章节，以避免产生有害释出物。

 **当心—可能的伤害：** 本产品中的锂电池不可更换。如果不正确更换锂电池，可能会有爆炸危险。不要再充电、拆解或焚烧锂电池。丢弃旧的锂电池时应按照制造商的指导及当地法规进行处理。

 **当心—可能的伤害：** 在移动打印机之前，请按照下列指南来避免人身伤害或打印机损坏：

- 使用电源开关关闭打印机，然后从电源插座中拔掉电源线。
- 在移动打印机之前，断开打印机上的所有电源线和电缆。
- 如果安装了进纸匣选件，请将它从打印机上移除。要移除进纸匣选件，请将进纸匣右边的插销向进纸匣前部滑动，直到它发出“咔嚓”一声，卡入到位。
- 使用打印机两边的把手来抬起它。
- 确认在放下打印机时您的手指不在打印机的下面。
- 在设置打印机之前，请确认在它周围有足够的空间。

请只使用随此产品提供的电源线或厂商的认可替代品。

 **当心—表面很热：** 打印机的内部可能很烫。为降低被发热组件烫伤的危险，请在触摸前等待表面冷却。

 **当心—电击危险：** 如果您在设置完打印机后访问控制器主板或者安装可选的硬件或内存设备，请在继续操作之前先关闭打印机电源并从电源插座中拔掉电源线。如果您还有其他设备连接在打印机上，也应关闭它们的电源并拔掉所有连接到打印机上的电缆。

 **当心—电击危险：** 请确认所有的外部连接（例如以太网和电话系统连接）都正确地安装在各自标示的插口中。

本产品使用特定制造商的元件，并按照严格的世界安全标准来设计、测试及验证。有些零件的安全功能特征可能不一定很明显。对于更换其他厂家零件所造成的不良后果，制造商概不负责。

 **当心—可能的伤害：** 请不要切割、扭曲、捆绑、挤压电源线，或者在电源线上放置重物。请不要使电源线磨损或受压。请不要将电源线塞在物体之间，例如家具和墙壁之间。如果发生了这些事情，可能会产生火灾或电击危险。请定期检查电源线，及时发现这种问题的迹象。在检查电源线之前，请先从电源插座上断开。

除了在用户文档中有所描述的之外，有关服务或维修的事项请咨询服务代表。

 **当心—电击危险：** 为避免在清洁打印机的外部时发生电击危险，请在操作之前从电源插座中拔掉电源线并断开打印机上连接的所有电缆。

 **当心—可能的伤害：** 为了减少设备不稳定的风险，请分别加载每一个进纸匣。在需要加载之前，保持所有其他的进纸匣为关闭状态。

 **当心—电击危险：** 在雷暴天气下，切勿对此产品进行设置，或是进行任何电源或电缆连接，例如连接传真、电话或电源线。

请保留这些安全指导。

# 了解打印机

## 查找有关打印机的信息

您在查找什么？	在此查找
初始设置指导： <ul style="list-style-type: none"> <li>• 连接打印机</li> <li>• 安装打印机软件</li> </ul>	设置文档—设置文档随打印机附带。
使用打印机的其他设置和指导： <ul style="list-style-type: none"> <li>• 选择和保存纸张及特殊介质</li> <li>• 加载纸张</li> <li>• 配置打印机设置</li> <li>• 查看和打印文档及照片</li> <li>• 设置和使用打印机软件</li> <li>• 在网络上配置打印机</li> <li>• 管理和维护打印机</li> <li>• 检查和解决问题</li> </ul>	<i>用户指南</i> 和 <i>快速参考指南</i> —指南可以在 <i>软件和文档 CD</i> 上获得。如需更新，请访问我们的 Web 站点： <a href="http://support.dell.com">http://support.dell.com</a> 。
指导： <ul style="list-style-type: none"> <li>• 将打印机连接到以太网络</li> <li>• 解决打印机连接问题</li> </ul>	<i>网络连接指南</i> —打开 <i>软件和文档 CD</i> ，然后在”出版物“文件夹下面查找 <i>打印机和软件文档</i> 。从出版物列表，单击 <i>网络连接指南</i> 链接。
使用打印机软件的帮助	<b>Windows 或 Mac 帮助</b> —打开打印机软件程序或应用程序，然后单击 <b>帮助</b> 。 单击  来查看上下文敏感的信息。 <b>注意：</b> <ul style="list-style-type: none"> <li>• “帮助”随打印机软件一起自动安装。</li> <li>• 根据您的操作系统，打印机软件位于打印机程序文件夹中或桌面上。</li> </ul>
最新的补充信息、更新和技术支持： <ul style="list-style-type: none"> <li>• 文档</li> <li>• 驱动程序下载</li> <li>• 产品升级</li> <li>• 服务呼叫和维修信息</li> <li>• 订单状态</li> <li>• 在线聊天支持</li> <li>• 电子邮件支持</li> <li>• 语音信箱支持</li> </ul>	<b>Dell 支持网站</b> — <a href="http://support.dell.com">http://support.dell.com</a> 您所在国家或地区的支持电话号码和营业时间可以在支持网站上找到。当您联系支持人员时请准备好下列信息，以便他们能更快地为您服务： <ul style="list-style-type: none"> <li>• 服务标签</li> <li>• 快速服务代码</li> </ul> <b>注意：</b> 服务标签和快速服务代码出现在打印机上的标签上。
<ul style="list-style-type: none"> <li>• 软件和驱动程序—用于打印机的经验证驱动程序，以及用于 Dell 打印机软件的安装程序</li> <li>• 自述文件—为熟练用户或技术人员提供有关技术更改或高级技术参考材料的最近更新版本</li> </ul>	<i>软件和文档 CD</i>

您在查找什么？	在此查找
<ul style="list-style-type: none"> <li>• 用于打印机的耗材和附件</li> <li>• 替换碳粉盒</li> </ul>	<p><b>Dell 打印机耗材网站 - <a href="http://dell.com/supplies">http://dell.com/supplies</a></b></p> <p>您可以在线、通过电话或在选定的零售商店购买打印机耗材。</p>
<ul style="list-style-type: none"> <li>• 用于准备操作打印机的安全信息</li> <li>• 规格信息</li> <li>• 保证信息</li> </ul>	<p><i>产品信息指南</i></p> <div data-bbox="982 415 1156 688" style="text-align: center;"> </div> <p><b>注意：</b> <i>产品信息指南</i>可能在您所在的国家或地区没有提供。</p>

## 为打印机选择位置

在为打印机选择位置时，请留出足够的空间以便打开进纸匣、盖板和盖门。如果您准备安装任何硬件选件，也请为它们留出足够的空间。下面是重要事项：

- 将打印机设置在正确接地并且便于使用的电源插座附近。
- 确认室内气流符合 **ASHRAE 62** 标准或 **CEN Technical Committee 156** 标准的最新版本。
- 提供一个平坦、牢固和稳定的表面。
- 让打印机保持：
  - 清洁、干燥、无灰尘。
  - 远离散落的订书钉和回形针。
  - 远离空调、加热器或通风设备的直接气流。
  - 避免直射阳光和湿度极限。
- 请保持推荐的温度并避免波动。

环境温度	16 至 32°C (60 至 90°F)
存储温度	-20°C 至 40°C (-4°F 至 104°F)

- 在打印机周围留出下列推荐的空间以保证良好的通风：



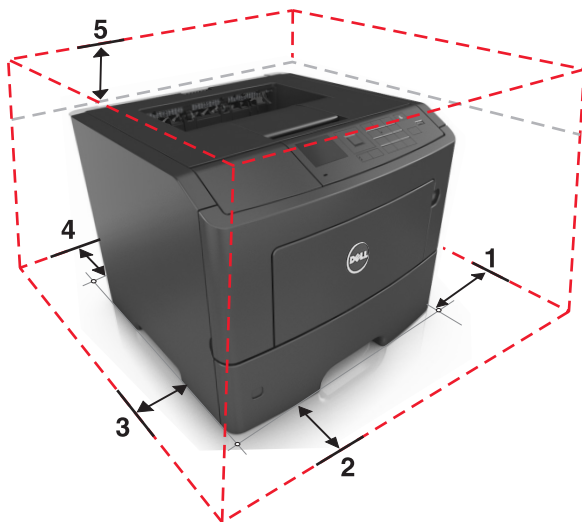

1	右边	30 厘米 (12 英寸)
2	正面	51 厘米 (20 英寸)
3	左边	20 厘米 (8 英寸)
4	后面	20 厘米 (8 英寸)
5	顶部	30 厘米 (12 英寸)

## 打印机配置

**⚠ 当心—可能的伤害：** 为了减少设备不稳定的风险，请分别加载每一个进纸匣。在需要加载之前，保持所有其他的进纸匣为关闭状态。

您可以通过添加最多两个 550 页进纸匣选件来配置打印机。如需安装进纸匣选件的指导，请参阅第16页“安装进纸匣选件”。

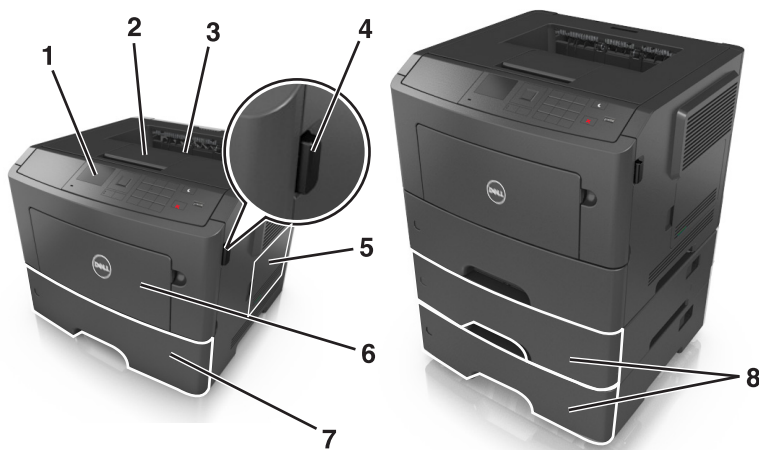

1	打印机控制面板
2	挡纸板
3	标准接纸架

4	前部盖门释放按钮
5	控制器板通道盖门
6	100 页多功能进纸器
7	标准 550 页进纸匣
8	550 页进纸匣选件

## 使用打印机控制面板

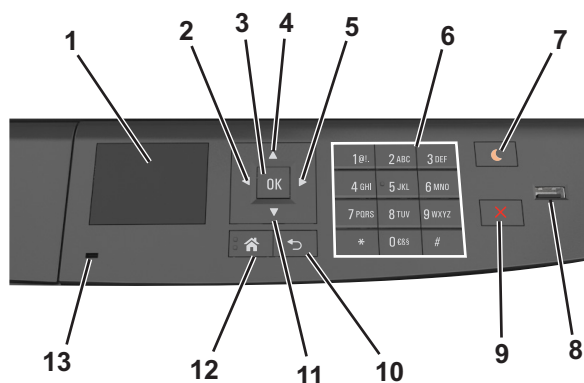

	使用	来
1	显示屏	查看打印机状态和消息。 设置和操作打印机。
2	向左箭头按钮	向左滚动。
3	“选择”按钮	选择菜单选项。 保存设置。
4	向上箭头按钮	向上滚动。
5	向右箭头按钮	向右滚动。
6	键盘	输入数字、字母或符号。
7	睡眠按钮	启用“睡眠”模式或“休眠”模式。 下列操作将打印机从“睡眠”模式唤醒： <ul style="list-style-type: none"> <li>• 按任意硬按钮</li> <li>• 打开进纸匣或前部盖门</li> <li>• 从计算机发送打印作业</li> <li>• 使用主电源开关执行加电复位</li> <li>• 在 USB 端口中插入设备</li> </ul>
8	USB 端口	将闪存驱动器连接到打印机。 <b>注意：</b> <ul style="list-style-type: none"> <li>• 只有前部 USB 端口支持闪存驱动器。</li> <li>• 此特性仅在精选打印机型号中可用。</li> </ul>
9	“停止”或“取消”按钮	停止所有的打印机活动。
10	“返回”按钮	返回到上一个屏幕。

	使用	来
11	向下箭头按钮	向下滚动。
12	“主页”按钮	转到主屏幕。
13	指示灯	检查打印机的状态。

## 理解指示灯和“睡眠”按钮灯的颜色

打印机控制面板上的指示灯和“睡眠”按钮灯的颜色表示一定的打印机状态或状况。

### 指示灯颜色及其相应的打印机状态

指示灯	打印机状态
关	打印机电源已关闭或处于“休眠”模式。
绿灯闪烁	打印机正在预热、处理数据或打印作业。
绿灯长亮	打印机电源已打开，但是空闲。
红灯闪烁	打印机要求用户干预。

### “睡眠”按钮灯颜色及其相应的打印机状态

“睡眠”按钮灯	打印机状态
关	打印机空闲或处于“就绪”状态。
琥珀色灯长亮	打印机处于“睡眠”模式。
琥珀色灯闪烁	打印机正在从“休眠”模式唤醒或者正在进入“休眠”模式。
在脉冲模式中，琥珀色灯闪烁 0.1 秒，然后完全关闭 1.9 秒	打印机处于“休眠”模式。

## 其他打印机设置

### 安装内置式选件

注意：

- “服务集标识符（SSID）”是分配给无线网络的名称。有线等效加密（WEP）、Wi-Fi 保护访问（WPA）、WPA2 和 802.1X - RADIUS 是在网络上使用的安全类型。

### 可用的内置式选件

#### 内存卡

- DDR3 DIMM
- 闪存
  - 字体
  - 固件
    - 表单条形码
    - Prescribe
    - IPDS
    - Printcrypton

### 访问控制器板

**⚠ 当心—电击危险：**如果您在设置完打印机后访问控制器主板或者安装可选的硬件或内存设备，请在继续操作之前先关闭打印机电源并从电源插座中拔掉电源线。如果您还有其他设备连接在打印机上，也应关闭它们的电源并拔掉所有连接到打印机上的电缆。

- 1 打开控制器板通道盖门。

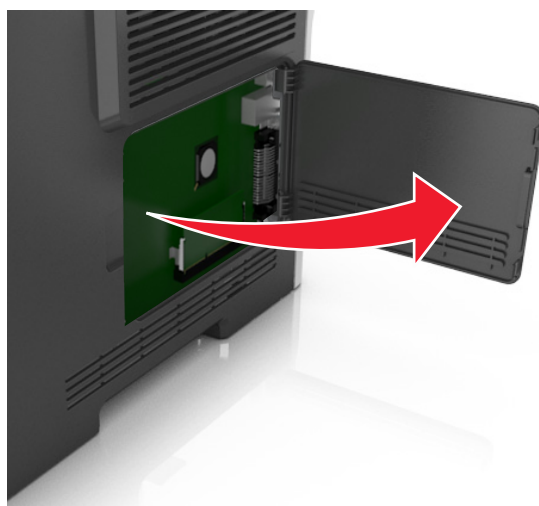

2 使用下面的图示来找到适当的连接器。

**警告—可能的损坏：**控制器板电子组件容易被静电损坏。在接触任何控制器电子组件或连接器之前请先触摸一下打印机上的金属表面。

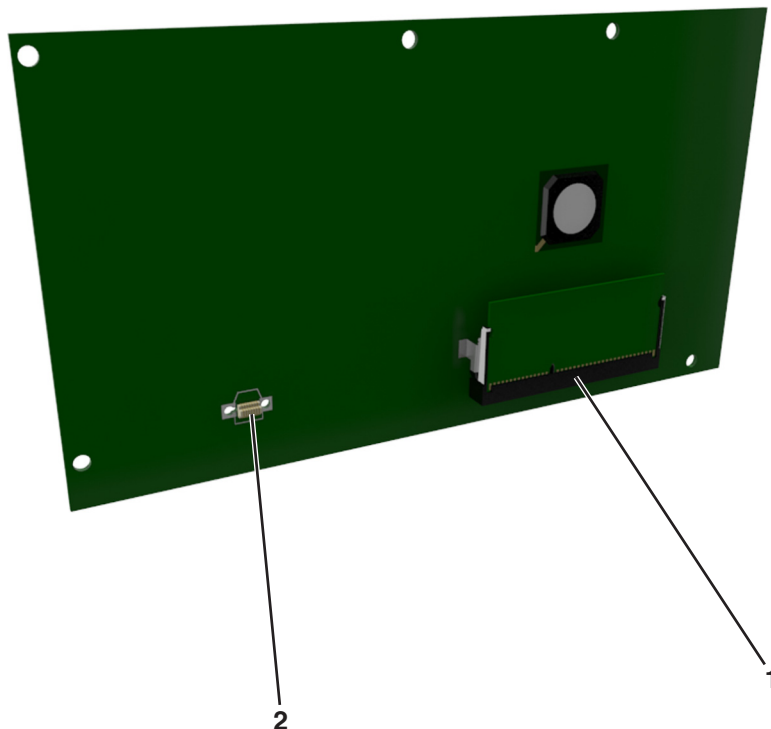

1	内存卡连接器
2	选件卡连接器

## 安装内存卡

**⚠ 当心—电击危险：**如果您在设置完打印机后访问控制器主板或者安装可选的硬件或内存设备，请在继续操作之前先关闭打印机电源并从电源插座中拔掉电源线。如果您还有其他设备连接在打印机上，也应关闭它们的电源并拔掉所有连接到打印机上的电缆。

**警告—可能的损坏：**控制器板电子组件容易被静电损坏。在接触任何控制器电子组件或连接器之前请先触摸一下打印机上的金属表面。

内存卡选件可以单独购买并安装到控制器板上。

1 进入控制器板。

如需更多信息，请参阅第 12 页“访问控制器板”。

2 拆开内存卡的包装。

**警告—可能的损坏：**请勿接触卡边缘的接插脚。否则可能造成损坏。

3 将内存卡上的槽口（1）与连接器上的凸脊（2）对齐。

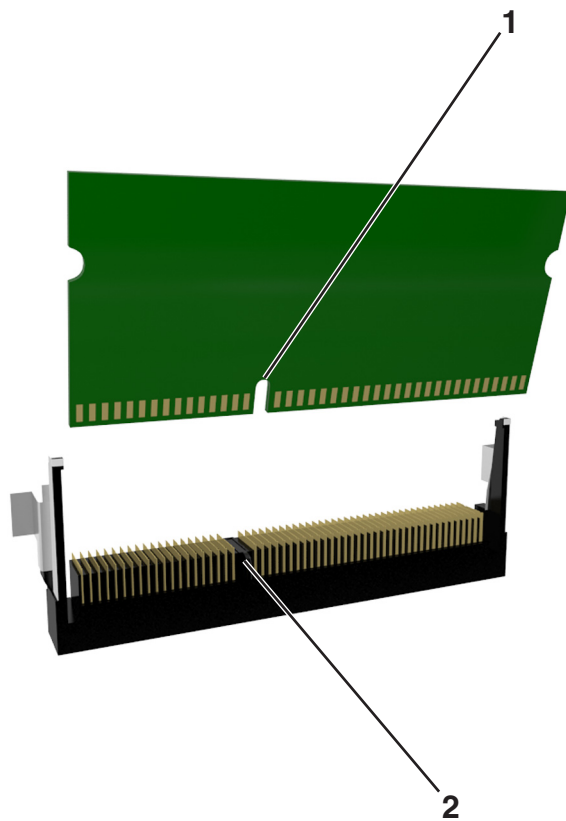

4 将内存卡笔直推入连接器中，然后将卡朝着控制器板墙推，直到它发出吱吱声，卡入到位。

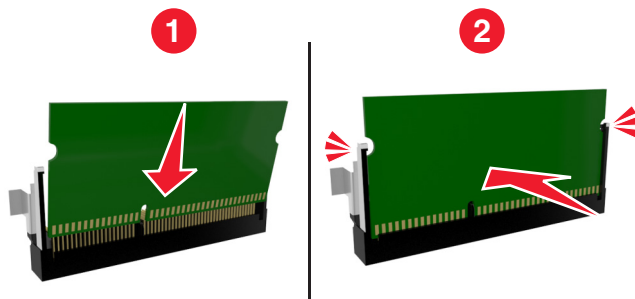

5 关闭控制器板通道盖门。

**注意：**当安装了打印机软件和任何硬件选件时，可能需要在打印机驱动程序中手动添加选件以使它们对打印作业可用。如需更多信息，请参阅第20页“在打印机驱动程序中更新可用选件”。

## 安装选件卡

**⚠ 当心—电击危险：** 如果您在设置完打印机后访问控制器主板或者安装可选的硬件或内存设备，请在继续操作之前先关闭打印机电源并从电源插座中拔掉电源线。如果您还有其他设备连接在打印机上，也应关闭它们的电源并拔掉所有连接到打印机上的电缆。

**警告—可能的损坏：** 控制器板电子组件容易被静电损坏。在接触任何控制器电子组件或连接器之前请先触摸一下打印机上的金属表面。

**1** 进入控制器板。

如需更多信息，请参阅第 12 页“访问控制器板”。

**2** 拆开选件卡的包装。

**警告—可能的损坏：** 避免接触卡边缘的接插脚。

**3** 拿出卡的两边，将卡上的塑料接插脚（1）与控制器板上的孔（2）对齐。

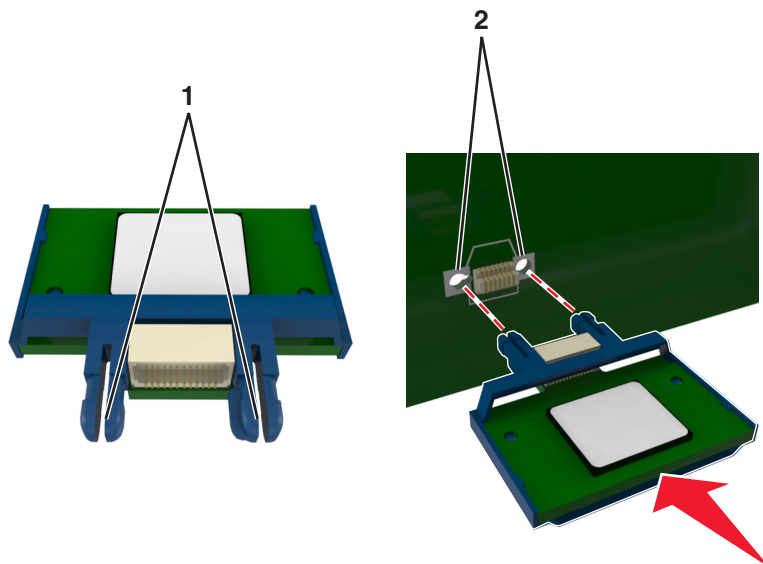

4 将卡用力推入到位，如图所示。

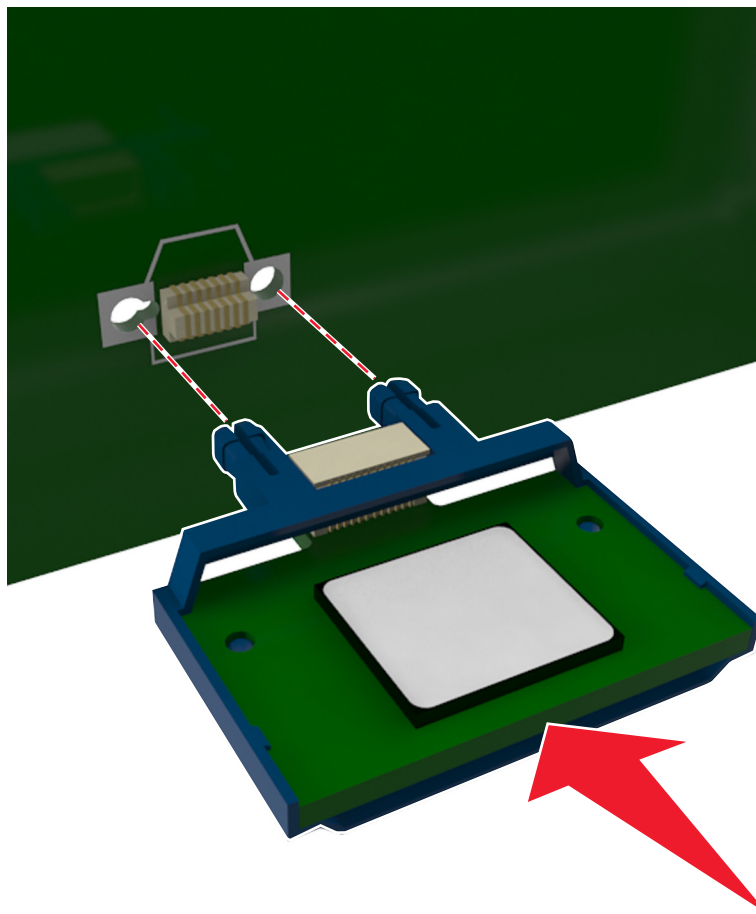

**警告—可能的损坏：**不正确安装卡可能造成卡和控制器板的损坏。

**注意：**卡上的整个连接器必须完全接触控制器板，并平整地挨着控制器板。

5 关闭控制器板通道盖门。

**注意：**当安装了打印机软件和任何硬件选件时，可能需要在打印机驱动程序中手动添加选件以使它们对打印作业可用。如需更多信息，请参阅第20页“在打印机驱动程序中更新可用选件”。

## 安装硬件选件

### 安装进纸匣选件

**⚠ 当心—电击危险：**如果您在设置完打印机后访问控制器主板或者安装可选的硬件或内存设备，请在继续操作之前先关闭打印机电源并从电源插座中拔掉电源线。如果您还有其他设备连接在打印机上，也应关闭它们的电源并拔掉所有连接到打印机上的电缆。

1 使用电源开关关闭打印机，然后从电源插座中拔掉电源线。



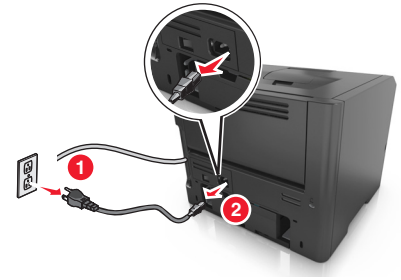

- 2 拆开进纸匣的包装，然后去除所有包装材料。
- 3 将进纸匣完全从基座中拉出。

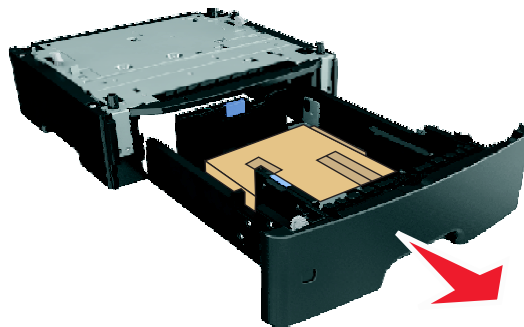

- 4 从进纸匣的内部移除所有包装材料。
- 5 将进纸匣插入基座中。
- 6 将进纸匣放在打印机旁边。
- 7 将打印机与进纸匣对齐，然后将打印机向下放到位。

**注意：**当进纸匣选件叠放时，它们被锁在一起。



8 将电源线连接到打印机上，并插入正确接地的电源插座中，然后打开打印机电源。

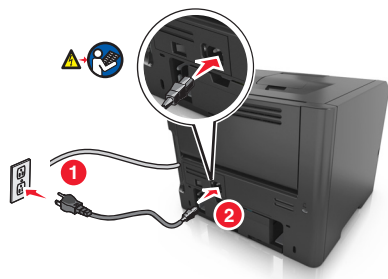

**注意：**当安装了打印机软件 and 任何硬件选件时，您可能需要在打印机驱动程序中手动添加选件以使它们对打印作业可用。如需更多信息，请参阅第20页“在打印机驱动程序中更新可用选件”。

要卸载进纸匣选件，请将打印机右边的插销向打印机前部滑动，直到它发出**咔嚓**一声，卡入到位，然后按从上到下的顺序每次移除一个堆叠的进纸匣。

## 连接电缆

使用 **USB** 或并口电缆将打印机连接到计算机上，或使用以太网电缆连接到网络上。

请确认下列匹配项：

- 电缆上的 **USB** 符号与打印机上的 **USB** 符号
- 适当的并口电缆与并口

- 适当的以太网电缆与以太网端口

**警告—可能的损坏：**请勿触摸 USB 电缆、任何网络适配器或所示区域中正在打印的打印机。不然，可能会丢失数据或出现故障。

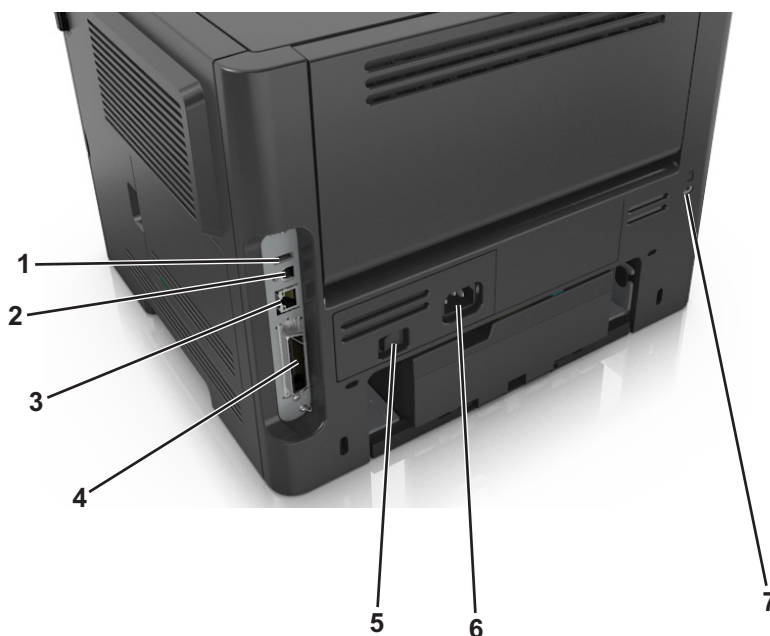

	使用	来
1	USB 端口	连接可选的无线网络适配器。
2	USB 打印机端口	将打印机连接到计算机。
3	以太网端口	将打印机连接到以太网。
4	并口 <b>注意：</b> 此端口仅在精选的打印机型号中可用。	将打印机连接到计算机。
5	电源开关	打开或关闭打印机电源。
6	打印机电源线插座	将打印机连接到电源插座上。
7	安全槽	连接将固定打印机的锁。

## 设置打印机软件

### 安装打印机软件

**注意：**如果您以前在此计算机上安装了打印机软件，但需要重新安装软件，请先卸载当前的软件。

#### 对于 Windows 用户

- 1 关闭所有打开的软件程序。
- 2 插入 *软件和文档* CD。

如果安装对话屏幕在一分钟后还没有出现，请手动启动 CD：

- a 单击 ，或单击**开始**，然后单击**运行**。
- b 在“开始搜索”或“运行”对话框中，键入 **D:\setup.exe**，其中 **D** 是 CD 或 DVD 驱动器的盘符。
- c 按 **Enter**（回车键），或单击**确定**。

**3** 单击**安装**，然后按照计算机屏幕上的指导进行操作。

### 对于 Macintosh 用户

**1** 关闭所有打开的应用程序。

**2** 插入**软件和文档 CD**。

如果在一分钟之后还没有出现安装对话，请单击桌面上的 **CD** 图标。

**3** 双击软件安装程序软件包，然后按照计算机屏幕上的指导进行操作。

**注意：**要充分利用打印机的所有功能，请选择自定义安装选项，然后选择所有列出的软件包。

### 使用国际互联网

已更新的打印机软件可以在 <http://support.dell.com> 上找到。

## 在打印机驱动程序中更新可用选件

当安装了打印机软件和任何硬件选件时，您可能需要在打印机驱动程序中手动添加选件以使它们对打印作业可用。

### 对于 Windows 用户

**1** 打开“打印机”文件夹。

- a 单击 ，或单击**开始**，然后单击**运行**。
- b 在“开始搜索”或“运行”对话框中，键入 **control printers**。
- c 按 **Enter**（回车键），或单击**确定**。

**2** 选择打印机。

**3** 用鼠标右键单击打印机，然后选择**属性**。

**4** 单击**配置选项卡**。

**5** 请执行下面的任一操作：

- 单击**立即更新-查询打印机**。
- 在“配置选件”下面，手动添加任何已安装的硬件选件。

**6** 单击**应用**。

### 对于 Macintosh 用户

**1** 从 **Apple** 菜单，导览至下面某一项：

- **系统预置 > 打印和扫描 > 选择您的打印机 > 选件和耗材 > 驱动程序**
- **系统预置 > 打印和传真 > 选择您的打印机 > 选件和耗材 > 驱动程序**

**2** 添加任何已安装的硬件选件，然后单击**好**。

## 网络连接

### 注意：

- 在无线网络上设置打印机之前，请先购买无线网络适配器。要安装无线网络适配器，请参阅随适配器附带的说明页。
- “服务集标识符（SSID）”是分配给无线网络的名称。无线等效加密（WEP）、Wi-Fi 保护访问（WPA）、WPA2 和 802.1X - RADIUS 是在网络上使用的安全类型。

## 准备在以太网络上设置打印机

要配置您的打印机连接到以太网，请在开始之前组织下列信息：

**注意：**如果您的网络自动分配 IP 地址给计算机和打印机，请继续安装打印机。

- 供打印机在网络上使用的有效、唯一的 IP 地址
- 网关
- 网络掩码
- 打印机的别名（可选）

**注意：**打印机别名可以使您更容易在网络上识别您的打印机。您可以选择使用默认的打印机别名，或者分配一个更容易记住的名称。

您将需要以太网电缆来连接打印机到网络和可用的端口，打印机能够从此物理连接到网络。尽可能使用新的网络电缆，以避免由于损坏的电缆而造成的潜在问题。

## 在以太网络上安装打印机

### 对于 Windows 用户

#### 1 插入 *软件和文档* CD。

如果安装对话在一分钟后还没有出现，请手动启动 CD：

- a 单击 ，或单击 **开始**，然后单击 **运行**。
- b 在“开始搜索”或“运行”对话框中，键入 **D:\setup.exe**，其中 **D** 是 CD 或 DVD 驱动器的盘符。
- c 按 **Enter**（回车键），或单击 **确定**。

#### 2 单击 **安装**，然后按照计算机屏幕上的指导进行操作。

#### 3 选择 **以太网连接**，然后单击 **继续**。

#### 4 按指示连接以太网电缆。

#### 5 从列表中选择打印机，然后单击 **继续**。

**注意：**如果已配置的打印机没有出现在列表中，请单击 **修改搜索**。

#### 6 按照计算机屏幕上的指导进行操作。

## 对于 Macintosh 用户

**1** 允许网络 DHCP 服务器分配一个 IP 地址给打印机。

**2** 获取打印机 IP 地址，或者：

- 从打印机控制面板
- 从“网络/端口”菜单中的 TCP/IP 部分
- 通过打印网络设置页或菜单设置页，然后查找 TCP/IP 部分

**注意：**如果您为与打印机在不同子网上的计算机配置访问，您将需要 IP 地址。

**3** 在计算机上安装打印机驱动程序。

**a** 插入**软件和文档 CD**，然后双击打印机的安装程序软件包。

**b** 按照计算机屏幕上的指导进行操作。

**c** 选择“目标”，然后单击**继续**。

**d** 在“简易安装”屏幕上，单击**安装**。

**e** 键入用户密码，然后单击**好**。

所有必需的应用程序都被安装到计算机上。

**f** 单击**关闭**。

**4** 添加打印机。

• 对于 IP 打印：

**a** 从 Apple 菜单，导览至下面某一项：

– 系统预置 > 打印和扫描

– 系统预置 > 打印和传真

**b** 单击 **+**。

**c** 单击 **IP** 选项卡。

**d** 在“地址”字段中键入打印机 IP 地址，然后单击**添加**。

• 对于 AppleTalk 打印：

**注意：**

– 确认 AppleTalk 已在您的打印机上激活。

– 仅在 Mac OS X 10.5 版本中支持此特性。

**a** 从 Apple 菜单，导览至：

系统预置 > 打印和传真

**b** 单击 **+**，然后导览至：

AppleTalk > 选择您的打印机 > 添加

## 准备在无线网络上设置打印机

**注意：**

- 确认无线网络适配器安装在打印机中并且工作正常。
- 确认您的访问点（无线路由器）电源已经打开并且工作正常。

确认您在无线网络上设置打印机之前有下列信息：

- **SSID**—SSID 也被称为网络名称。
- **无线模式（或网络模式）**—模式是 Infrastructure 或 Ad hoc。

- **通道**（对于 **Ad hoc 网络**）—对于 **Infrastructure** 网络，通道默认为自动。  
一些 **Ad hoc** 网络也将要求自动设置。如果您不确定选择哪个通道，请咨询您的系统支持人员。
- **安全方法**—安全方法有三个基本选项：
  - **WEP 密钥**  
如果您的网络使用多个 **WEP** 密钥，请在提供的空间内输入最多四个密钥。通过选择默认的 **WEP** 传输密钥来选择当前在网络上使用的密钥。  
或
  - **WPA 或 WPA2 预共享密钥**  
**WPA** 包括作为额外安全层的加密。选项为 **AES** 或 **TKIP**。加密必须在路由器和打印机上被设置为相同类型，否则打印机将不能在网络上通信。
  - **802.1X - RADIUS**  
如果您在 **802.1X** 网络上安装打印机，那么您可能需要下列信息：
    - 验证类型
    - 内部验证类型
    - **802.1X** 用户名和密码
    - 证书
  - 没有安全性  
如果您的无线网络不使用任何类型的安全性，您将没有安全信息。  
**注意：** 不建议使用不安全的无线网络。

#### 注意：

- 如果您不知道您的计算机所连网络的 **SSID**，请启动计算机网络适配器的无线实用程序，然后查找网络名称。如果您无法找到网络的 **SSID** 或安全信息，请参阅随访问点附带的文档，或与您的系统支持人员联系。
- 要查找无线网络的 **WPA/WPA2** 预共享密钥/密码，请参阅随访问点附带的文档，与访问点相关的网页或咨询您的系统支持人员。

## 使用“Wi-Fi 保护设置（WPS）”将打印机连接到无线网络

在您开始之前，请确认：

- 访问点（无线路由器）是经 **WPS** 认证的。
- 无线网络适配器安装在打印机中并且工作正常。如需更多信息，请参阅随无线网络适配器附带的说明页。

### 使用“按按钮配置（PBC）”方法

1 从打印机控制面板，导览至：

 > 设置 >  > 网络/端口 >  > 网络 [x] >  > 网络 [x] 设置 >  > 无线 >  > Wi-Fi 保护设置 >  > 启动按按钮方法 > 

2 按照打印机显示屏上的指导进行操作。

## 使用“个人身份识别码（PIN）”方法

1 从打印机控制面板，导航至：

 > 设置 >  > 网络/端口 >  > 网络 [x] > 无线 >  > Wi-Fi 保护设置 >  > 启动 PIN 方法 > 

2 复制 8 位的 WPS PIN 码。

3 打开 Web 浏览器，然后在地址栏中键入您访问点的 IP 地址。

**注意：**

- IP 地址显示为用小数点分隔的四组数字，例如 123.123.123.123。
- 如果您正在使用代理服务器，请临时禁用它以便正确加载 Web 页。

4 访问 WPS 设置。

5 输入 8 位 PIN 码，然后保存设置。

## 使用 Embedded Web Server 将打印机连接到无线网络

在您开始之前，请确认：

- 您的计算机暂时连接到以太网。
- 无线网络适配器安装在您的打印机中并且工作正常。如需更多信息，请参阅随无线网络适配器附带的说明页。

1 打开 Web 浏览器，然后在地址字段中键入打印机 IP 地址。

**注意：**

- 在“网络/端口”菜单的 TCP/IP 部分中查看打印机的 IP 地址。IP 地址显示为用小数点分隔的四组数字，例如 123.123.123.123。
- 如果您正在使用代理服务器，请临时禁用它以便正确加载 Web 页。

2 单击 **设置 > 网络/端口 > 无线**。

3 修改设置以匹配您的访问点（无线路由器）的设置。

**注意：** 确认输入正确的 SSID。

4 单击 **提交**。

5 关闭打印机电源，然后断开以太网电缆。等待至少 5 秒钟，然后重新打开打印机电源。

6 为检验打印机是否已连接到网络，请打印网络设置页。在“Network Card [x]（网卡 [x]）”部分中，检查状态是否为“Connected（已连接）”。

如需更多信息，请参阅 *用户指南* 的“检验打印机设置”部分。



## 检验打印机设置

### 打印菜单设置页

打印菜单设置页来查看当前的菜单设置并检验打印机选件是否安装正确。

**注意：**如果您没有更改任何菜单项设置，那么菜单设置页将列出所有的出厂默认设置。当您从菜单选择并保存其他设置时，它们将作为*用户默认设置*替换出厂默认设置。用户默认设置在您再次访问菜单，选择另一个值并保存它之前一直保持有效。

从打印机控制面板，导览至：

 > 设置 >  > 报告 >  > 菜单设置页 > 

### 打印网络设置页

如果打印机连接在网络上，请打印一份网络设置页来检验网络连接。此页也提供帮助网络打印配置的重要信息。

**1** 从打印机控制面板，导览至：

 > 设置 >  > 报告 >  > 网络设置页 > 

**2** 检查网络设置页上的第一部分，然后确认状态为“**Connected**（已连接）”。

如果状态为“**Not Connected**（未连接）”，表示 LAN 分接器可能不活动或网络电缆可能出现功能故障。请咨询系统支持人员以找到解决办法，然后再打印一份网络设置页。

## 加载纸张和特殊介质

纸张和特殊介质的选择和处理会影响文档打印的可靠性。如需更多信息，请参阅第96页“避免卡纸”和第39页“保存纸张”。

### 设置纸张尺寸和类型

1 从打印机控制面板，导航至：

 > 设置 >  > 纸张菜单 >  > 纸张尺寸/类型 > 

2 按向上或向下箭头按钮来选择进纸匣或进纸器，然后按 。

3 按向上或向下箭头按钮来选择纸张尺寸，然后按 。

4 按向上或向下箭头按钮来选择纸张类型，然后按  来更改设置。

### 配置 Universal 纸张设置

Universal 纸张尺寸是用户定义的设置，让您使用没有在打印机菜单中预先设置的纸张尺寸进行打印。

注意：

- 最小的 Universal 纸张尺寸为 6 x 127 毫米（3 x 5 英寸），并且只有多功能进纸器支持。
- 最大的 Universal 纸张尺寸为 216 x 355.6 毫米（8.5 x 14 英寸），并且所有纸张来源都支持。

1 从打印机控制面板，导航至：

 > 设置 >  > 纸张菜单 >  > Universal 设置 >  > 度量单位 >  > 选择度量单位 > 

2 选择纵向宽度或纵向高度，然后按 。

3 按向左或向右箭头按钮来更改设置，然后按 。

### 使用标准接纸架和挡纸板

标准接纸架最多可容纳 150 页 20 磅的纸张。它在收集打印页时使打印面朝下。标准接纸架包括一个挡纸板，在纸张堆积时防止纸张从接纸架前部滑出。

要打开挡纸板，请拉动它以便它向前翻转。



**注意：**当移动打印机到另一个位置时，请关闭挡纸板。

## 加载进纸匣

**⚠ 当心—可能的伤害：**为了减少设备不稳定的风险，请分别加载每一个进纸匣。在需要加载之前，保持所有其他的进纸匣为关闭状态。

**1** 完全拉出进纸匣。

**注意：**当正在打印作业，或者打印机显示屏上出现忙时，请勿移除进纸匣。否则可能造成卡纸。



**2** 压住宽度导片凸柱，然后将它滑动到与您加载的纸张尺寸相符的正确位置上。

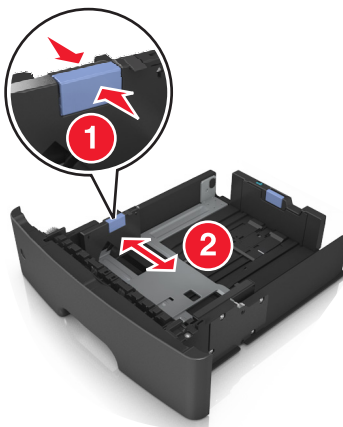

**3** 解锁长度导片。压住长度导片凸柱，然后将它滑动到与您加载的纸张尺寸相符的正确位置上。

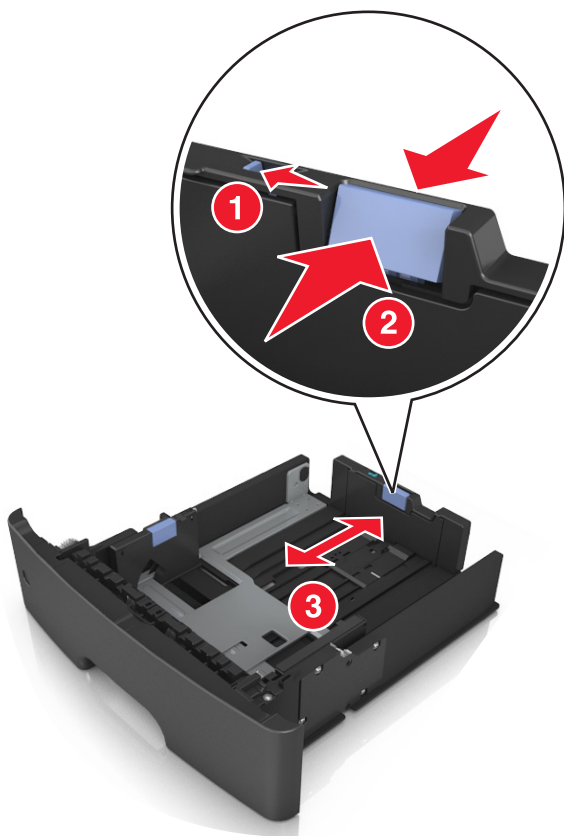

**注意：**

- 对于一些像 **letter**、**legal** 和 **A4** 这样的纸张尺寸，压住长度导片凸柱并将它向后滑动到可以容纳它们长度的位置。
- 如果您在标准进纸匣中加载 **A6** 尺寸纸张，请压住长度导片凸柱并将它向进纸匣中心滑动，直到 **A6** 尺寸的位置。
- 确认宽度和长度导片与进纸匣底部的纸张尺寸指示器对齐。

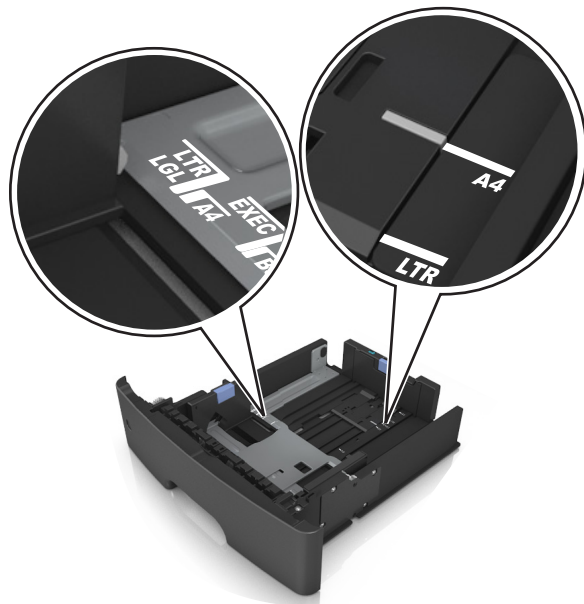

4 前后弯曲纸张，使它们松散，然后将它们扇形展开。不要折叠或弄皱纸张。对齐纸张的边缘。

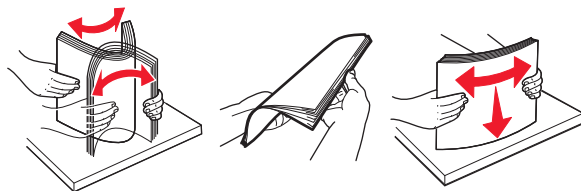

5 加载纸张。

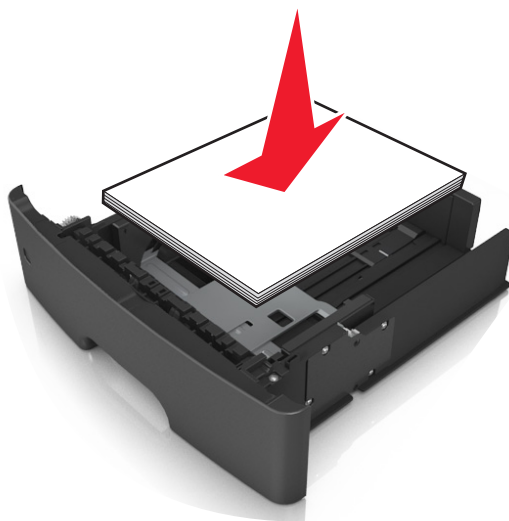

**注意：**

- 当使用再生纸或预印纸时，将可打印面朝下加载。
- 当加载预打孔的纸张时，将有孔的顶边对着进纸匣的前部。
- 当加载信签时让打印面朝下，并且将页面顶边对着进纸匣的前部。对于两面打印，当加载信签时让打印面朝上，并且将页面底边对着进纸匣的前部。

- 确认纸张低于位于宽度导片侧面的最大纸张加载指示器。

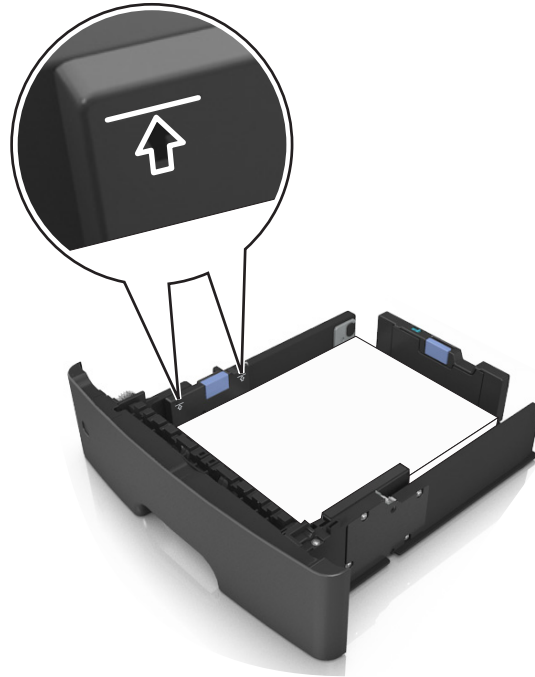

**6** 插入进纸匣。



**7** 从打印机控制面板，在“纸张”菜单中设置纸张尺寸和类型以匹配进纸匣中加载的纸张。

**注意：**设置正确的纸张尺寸和类型以避免卡纸和打印质量问题。

## 加载多功能进纸器

当使用不同尺寸和类型的纸张或特殊介质（如卡片纸、透明胶片和信封）打印时，请使用使用多功能进纸器。您也可以将它用于信签的单面打印作业。

- 1 打开多功能进纸器。

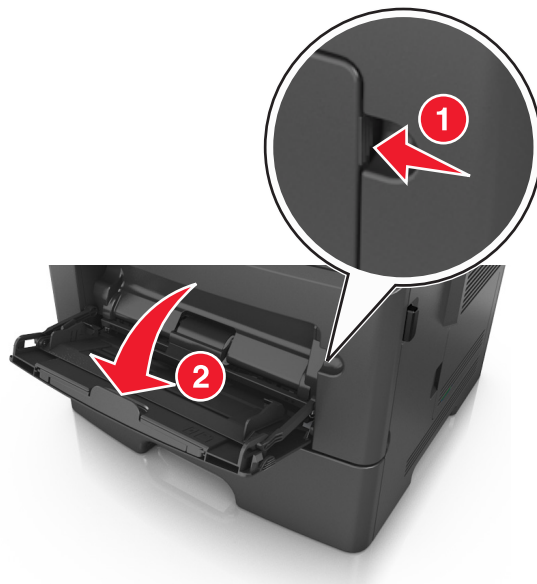

- a 拉出多功能进纸器扩展板。



- b 轻轻地拉扩展板，以使多功能进纸器完全展开。



- 2 压住左宽度导片上的凸柱，然后将导片移动到与您加载的纸张相符的位置。

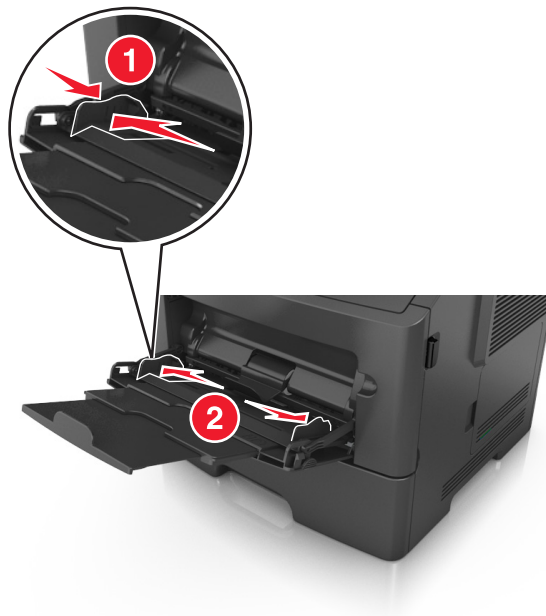

- 3 准备要加载的纸张或特殊介质。

- 前后弯曲纸张，使它们松散，然后将它们扇形展开。不要折叠或弄皱纸张。对齐纸张的边缘。

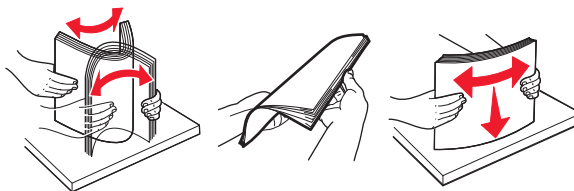

- 拿住透明胶片的边缘。前后弯曲透明胶片，使它们松散，然后将它们扇形展开。对齐透明胶片的边缘。

**注意：**避免接触透明胶片的可打印面。小心不要刮伤它们。

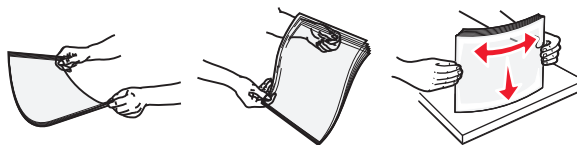

- 前后弯曲信封，使它们松散，然后将它们扇形展开。对齐信封的边缘。



- 4 加载纸张或特殊介质。

**注意：**确认纸张或特殊介质低于纸张导片上的最大纸张加载指示线。过量加载可能造成卡纸。





- 加载纸张、透明胶片和卡片纸时，使推荐的可打印面朝上，并且顶边首先进入打印机。如需有关加载透明胶片的更多信息，请参阅透明胶片的包装。



- 加载信签时，让打印面朝上，并且顶边先进入打印机。对于（两面）双面打印，加载信签时让打印面朝下，并且底边先进入打印机。



- 加载信封时，让封舌在左边，并且打印面朝下。



**警告—可能的损坏：**永远不要使用带有邮票、卡扣、摺扣、窗口、涂层或自动粘胶的信封。这些信封可能会严重损坏打印机。

- 5 从打印机控制面板，在“纸张”菜单中设置纸张尺寸和类型以匹配多功能进纸器中加载的纸张或特殊介质。

## 进纸匣连接和解除连接

### 进纸匣连接和解除连接

- 1 打开 Web 浏览器，然后在地址字段中键入打印机 IP 地址。

**注意：**

- 在打印机控制面板上，从“网络/端口”菜单下面的 TCP/IP 部分中查看打印机 IP 地址。IP 地址显示为用小数点分隔的四组数字，例如 123.123.123.123。
- 如果您正在使用代理服务器，请临时禁用它以便正确加载 Web 页。

- 2 单击 **设置 > 纸张菜单**。

- 3 更改您正在连接的进纸匣的纸张尺寸和类型设置。

- 要连接进纸匣，请确认进纸匣的纸张尺寸和类型与其他进纸匣的相匹配。
- 要解除进纸匣连接，请确认进纸匣的纸张尺寸或类型与其他进纸匣的不匹配。

- 4 单击 **提交**。

**注意：**您也可以使用打印机控制面板更改纸张尺寸和类型设置。如需更多信息，请参阅第 26 页“设置纸张尺寸和类型”。

**警告—可能的损坏：**进纸匣中加载的纸张应该符合打印机中分配的纸张类型名称。定影器的温度根据指定的纸张类型而变化。如果设置没有正确配置，可能出现打印问题。

## 为纸张类型创建自定义名称

### 使用 Embedded Web Server

- 1 打开 Web 浏览器，然后在地址字段中键入打印机 IP 地址。

**注意：**

- 在“网络/端口”菜单的 TCP/IP 部分中查看打印机的 IP 地址。IP 地址显示为用小数点分隔的四组数字，例如 123.123.123.123。
- 如果您正在使用代理服务器，请临时禁用它以便正确加载 Web 页。

2 单击**设置 > 纸张菜单 > 自定义名称**。

3 选择自定义名称，然后键入新的自定义纸张类型名称。

4 单击**提交**。

5 单击**自定义类型**，然后检验新的自定义纸张类型名称是否已替换自定义名称。

**使用打印机控制面板**

1 从打印机控制面板，导览至：

 > **设置** >  > **纸张菜单** >  > **自定义名称**

2 选择自定义名称，然后键入新的自定义纸张类型名称。

3 按 。

4 按**自定义类型**，然后检验新的自定义纸张类型名称是否已替换自定义名称。

**分配自定义纸张类型名称****使用 Embedded Web Server**

1 打开 Web 浏览器，然后在地址字段中键入打印机 IP 地址。

**注意：**

- 在“网络/端口”菜单的 TCP/IP 部分中查看打印机的 IP 地址。IP 地址显示为用小数点分隔的四组数字，例如 123.123.123.123。
- 如果您正在使用代理服务器，请临时禁用它以便正确加载 Web 页。

2 单击**设置 > 纸张菜单 > 自定义名称**。

3 键入纸张类型的名称，然后单击**提交**。

4 选择自定义类型，然后检验正确的纸张类型是否关联到自定义名称。

**注意：**“普通纸张”是所有用户定义的自定义名称的出厂默认纸张类型。

**使用打印机控制面板**

1 从打印机控制面板，导览至：

 > **设置** >  > **纸张菜单** >  > **自定义名称**

2 键入纸张类型的名称，然后按 。

## 分配自定义纸张类型

### 使用 Embedded Web Server

1 打开 Web 浏览器，然后在地址字段中键入打印机 IP 地址。

**注意：**

- 在“网络/端口”菜单的 TCP/IP 部分中查看打印机的 IP 地址。IP 地址显示为用小数点分隔的四组数字，例如 123.123.123.123。
- 如果您正在使用代理服务器，请临时禁用它以便正确加载 Web 页。

2 单击**设置 > 纸张菜单 > 自定义类型**。

3 选择自定义纸张类型名称，然后选择纸张类型。

**注意：**“纸张”是所有用户定义的自定义名称的出厂默认纸张类型。

4 单击**提交**。

### 使用打印机控制面板

1 从打印机控制面板，导航至：

 > **设置** >  > **纸张菜单** >  > **自定义类型**

2 选择自定义纸张类型名称，然后选择纸张类型。

**注意：**“纸张”是所有用户定义的自定义名称的出厂默认纸张类型。

3 按 。

# 纸张和特殊介质指南

## 纸张使用指南

选择正确的纸张或特殊介质能减少打印问题。为获得最佳打印质量，请在大量购买之前试用一些纸张或特殊介质的样张。

## 纸张特性

下列纸张特性影响打印质量和可靠性。当评估新的纸张时请考虑这些特性。

### 重量

标准的打印机进纸匣能够自动送入重量最多为 90 克/平方米（24 磅）的铜版纵向纹理纸张。进纸匣选件能够自动送入重量最多为 120 克/平方米（32 磅）的铜版纵向纹理纸张。多功能进纸器能够自动送入重量最多为 163 克/平方米（43 磅）的铜版纵向纹理纸张。轻于 60 克/平方米（16 磅）的纸张可能硬度不够而不能正确进纸，从而造成卡纸。要充分发挥打印机性能，请使用 75 克/平方米（20 磅）的铜版纵向纹理纸张。对于小于 182 x 257 毫米（7.2 x 10.1 英寸）的纸张，建议使用 90 克/平方米（24 磅）或更重的纸张。

**注意：**双面打印仅支持 60 - 90 克/平方米（16 - 24 磅）的铜版纸。

### 卷曲度

卷曲是纸张在其边缘有弯曲的趋势。过度卷曲会造成进纸问题。当纸张通过打印机，经受高温后会出现卷曲。将打开包装的纸张保存在炎热、潮湿、寒冷或干燥的环境中，即使是在进纸匣中，也可能使纸张在打印之前卷曲，从而造成进纸问题。

### 平滑度

纸张的平滑度直接影响打印质量。如果纸张太粗糙，碳粉将不能正确地熔印到纸张上。如果纸张太光滑，可能造成进纸或打印质量问题。请始终使用 100 - 300 Sheffield 点之间的纸张；介于 150 - 250 Sheffield 点之间的平滑度可产生最佳打印质量。

### 水分含量

纸张中的水分含量影响打印质量和打印机正确进纸的能力。在使用之前请一直将纸张存放在原包装中。这将限制纸张暴露而改变水分含量，水分含量的改变会降低纸张的性能。

通过在打印前 24 - 48 小时将纸张存放在与打印机相同环境中的原包装中来在打印前调整纸张的状态。如果存储或运输环境与打印机环境相差很大，可将时间延长至几天。厚纸也可能需要更长的调整期。

### 纹理方向

纹理是指纸张中的纸纤维排列方向。纹理可以是纵向，沿着纸张的长度，或者横向，沿着纸张的宽度。

对于 60 - 90 克/平方米（16-24 磅）的铜版纸，建议使用纵向纹理。

### 纤维含量

大多数高质量静电复印纸张是用 100% 化学制浆木材制成的。这样的含量提供给纸张高度稳定性，从而降低进纸问题，并提高打印质量。包含棉类纤维的纸张对纸张处理能力有负面影响。

## 不可接受的纸张

建议不要将下列纸张类型用于打印机：

- 用于免复写纸复印、经过化学处理的纸张，也称为无碳纸、无碳复写纸（CCP），或不需要碳（NCR）的纸张
- 含有可能污染打印机的化学物质的预印纸
- 可能受打印机定影器温度影响的预印纸
- 要求定位精度（在页面上精确设定打印位置）少于  $\pm 2.5$  毫米（ $\pm 0.10$  英寸）的预印纸，例如光学字符识别（OCR）表单

有些情况下，可以使用软件应用程序调整定位，以在这些表单上成功打印：

- 涂层纸（可擦写的铜版纸）、合成纸、热敏纸
- 边缘粗糙、表面粗糙或纹理密集的纸张，或者卷曲的纸张
- 不符合 EN12281:2002（欧洲）的再生纸
- 重量小于 60 克/平方米（16 磅）的纸张
- 多个部分组成的表单或文档

## 选择纸张

使用适当的纸张可防止卡纸并有助于确保无故障打印。

要帮助避免卡纸和很差的打印质量：

- 总是使用新的、未被损坏的纸张。
- 在加载纸张之前，了解纸张的推荐可打印面。此信息通常在纸张包装上指出。
- 不要使用经手工切割或裁剪的纸张。
- 不要在同一个进纸匣中混合纸张尺寸、类型或重量；混合使用会造成卡纸。
- 不要使用涂层纸，除非它们是专为电子照排印刷设计的。

## 选择预印表单和信签

当选择预印表单和信签时请使用这些指南：

- 对于 60 至 90 克/平方米（16 至 24 磅）重的纸张请使用纵向纹理。
- 仅使用以胶版或雕版印刷的表单和信签。
- 避免使用粗糙或重纹理表面的纸张。

使用以专为静电复印机设计的耐热墨水印刷的纸张。墨水必须能够承受高达  $230^{\circ}\text{C}$ （ $446^{\circ}\text{F}$ ）的温度而不熔化或释放有害释出物。使用不受碳粉中的树脂影响的墨水。氧化墨水和油墨通常可以满足这些要求；乳胶墨水可能不满足。若有疑问，请与纸张供应商联系。

预印纸张（例如信签）必须能够承受高达  $230^{\circ}\text{C}$ （ $446^{\circ}\text{F}$ ）的温度而不熔化或释放有害释出物。

## 使用再生纸和其他办公用纸

- 低水分含量（4 - 5%）
- 适当的平滑度（100 - 200 Sheffield 单位，或在欧洲为 140 - 350 Bendtsen 单位）

**注意：**一些更平滑的纸张（如优质的 24 磅激光打印机纸张，50 - 90 Sheffield 单位）和更粗糙的纸张（如优质的棉纸，200 - 300 Sheffield 单位）已经过加工，能在激光打印机中很好地使用（尽管存在表面纹理）。在使用这些类型的纸张之前，请咨询一下您的纸张供应商。

- 适当的纸张之间摩擦系数（0.4 - 0.6）
- 在进纸方向上有足够的抗弯曲性

再生纸、较轻（<60 克/平方米[16 磅铜版纸]）和/或较薄（<3.8 密耳[0.1 毫米]）的纸张，以及横向纹理剪切用于纵向（或短边）进纸打印机的纸张可能具有比进纸可靠性的要求低的抗弯曲性。在将这些类型的纸张用于激光（电子照排）打印之前，请咨询一下您的纸张供应商。请记住这些只是常规使用指南，即使符合这些使用指南的纸张仍然有可能在任何激光打印机中造成进纸问题（例如，如果纸张在正常打印环境中过度卷曲）。

## 保存纸张

请使用下列纸张存储指南来帮助避免卡纸和打印质量不稳定：

- 要获得最佳效果，请将纸张保存在温度为 21°C（70°F），相对湿度为 40% 的环境中。大多数标签制造商建议在温度为 18 - 24°C（65 - 75°F），相对湿度在 40 至 60% 之间的环境中打印。
- 将纸张放在纸箱中，并放在平板或支架上保存，不要直接放在地面上。
- 存储时，将单独包装的纸张放在平面上。
- 不要在单独包装的纸张上放置任何物品。
- 只有当您准备将纸张加载到打印机中时，才将纸张从纸箱或包装中取出。纸箱和包装有助于保持纸张清洁、干燥和平整。

## 使用特殊介质

### 使用卡片纸的提示

卡片纸是较重的单层特殊介质。它的许多可变特性，例如水分含量、厚度和纹理会严重影响打印质量。在大量购买准备使用的卡片纸之前应先试用一些样张。

当使用卡片纸打印时：

- 确认“纸张类型”为“卡片纸”。
- 选择适当的“纸张纹理”设置。
- 请记住预打印、穿孔以及折皱会严重影响打印质量并造成卡纸或其他纸张处理问题。
- 请与制造商或供应商一起检查以确保卡片纸能承受 240°C（464°F）的高温而不会释放有害释出物。
- 不要使用含有可能污染打印机的化学物质的预打印卡片纸。预打印会将半液体和挥发性的物质成分带入打印机。
- 如果可能，请使用横向纹理的卡片纸。

### 使用信封的提示

在大量购买准备使用的信封之前应先试用一些样张。

- 使用专为激光打印机设计的信封。请与制造商或供应商一起检查以确保信封能够承受 230°C（446°F）的高温而不会封口、起皱、过度卷曲或释放有害释出物。
- 要充分发挥打印机性能，请使用以 90 克/平方米（24 磅铜版纸）的纸张或 25 % 含棉量的纸张制造的信封。全棉纸信封的重量一定不能超过 70 克/平方米（20 磅铜版纸）。
- 只使用无破损包装中的新信封。

- 要使性能最优化并使卡纸最少，请不要使用下列信封：
  - 过度卷曲或扭曲
  - 粘在一起或有任何损坏
  - 有窗口、镂空、穿孔、挖剪图案或压纹
  - 有金属扣、线扣或折叠杆
  - 带联锁设计
  - 贴有邮票
  - 当封舌处于封住或关闭位置时有暴露的粘胶
  - 有弯曲的角
  - 粗糙、褶皱或有涂层
- 调整宽度导片，使它适合信封的宽度。

**注意：**高湿度（超过 60%）和高打印温度结合可能使信封变皱或使信封封口封住。

## 使用标签的提示

在大量购买准备使用的标签之前应先试用一些样张。

**注意：**只能使用纸标签页。不支持乙烯基、药品和双面标签。

当使用标签打印时：

- 使用专为激光打印机设计的标签。请与制造商或供应商一起检查确认：
  - 标签能够承受 240°C（464°F）的高温而不封住、过度卷曲、起皱或释放有害释出物。
  - 标签粘胶、表面层（可打印的介质）以及外涂层能承受 25 psi（172 kPa）的高压而不分层、边缘不渗漏，或释放有害的气体。
- 不要使用底衬光滑的标签。
- 使用完整的标签页。不完整的标签页会导致标签在打印时脱落，从而造成卡纸。不完整标签页上的粘胶还会污染打印机和碳粉盒，这样造成的打印机和碳粉盒的损坏不在保修范围内。
- 不要使用有暴露粘胶的标签。
- 不要在标签边缘，穿孔或标签切口之间 1 毫米（0.04 英寸）之内打印。
- 确认背胶没有达到纸张边缘。粘胶涂层区域应离开标签边缘至少 1 毫米（0.04 英寸）。粘胶材料会污染打印机，这样造成的损坏不在保修范围内。
- 如果不能分区涂粘胶，请在引导边和驱动边上应该去掉 2 毫米（0.06 英寸）的带状边，并且应该使用无渗漏的粘胶。
- 建议使用纵向打印，特别是打印条形码的时候。

## 使用信签的提示

- 使用专为激光打印机设计的信签。
- 在大量购买准备使用的信签之前应先试用一些样张。
- 在加载信签之前，弯曲、扇形展开信签，并对齐信签的边缘，以防止它们粘在一起。
- 当使用信签打印时页面方向很重要。如需有关如何加载信签的信息，请参阅：
  - 第 27 页“加载进纸匣”
  - 第 31 页“加载多功能进纸器”



## 使用透明胶片的提示

- 在大量购买准备使用的透明胶片之前应先打印测试页。
- 请从标准进纸匣或多功能进纸器送入透明胶片。
- 使用专为激光打印机设计的透明胶片。透明胶片必须能够承受 185°C (365°F) 的高温而不会熔化、褪色、偏移或释放有害释出物。
 

**注意：**如果在“纸张”菜单中，透明胶片的重量设置为“重”，纹理设置为“粗糙”，那么透明胶片能够在最高 195°C (383°F) 的温度下打印。
- 避免在透明胶片上留下指印，以防止出现打印质量问题。
- 在加载透明胶片之前，弯曲、扇形展开透明胶片，并对齐透明胶片的边缘，以防止它们粘在一起。

## 支持的纸张尺寸、类型和重量

### 支持的纸张尺寸

**注意：**如需使用未列出的纸张尺寸，请选择最接近的较大列出尺寸。如需有关卡片纸和标签的信息，请参阅 *Card Stock & Label Guide* (卡片纸和标签使用指南)。

纸张尺寸	标准进纸匣	550 页进纸匣选件	多功能进纸器	双面打印模式
<b>A4</b> 210 x 297 毫米 (8.3 x 11.7 英寸)	✓	✓	✓	✓
<b>A5</b> 148 x 210 毫米 (5.8 x 8.3 英寸)	✓	✓	✓	X
<b>A6</b> 105 x 148 毫米 (4.1 x 5.8 英寸)	✓	X	✓	X
<b>JIS B5</b> 182 x 257 毫米 (7.2 x 10.1 英寸)	✓	✓	✓	X
<b>Letter</b> 216 x 279 毫米 (8.5 x 11 英寸)	✓	✓	✓	✓
<b>Legal</b> 216 x 356 毫米 (8.5 x 14 英寸)	✓	✓	✓	✓
<b>Executive</b> 184 x 267 毫米 (7.3 x 10.5 英寸)	✓	✓	✓	X
<b>Oficio (墨西哥)<sup>1</sup></b> 216 x 340 毫米 (8.5 x 13.4 英寸)	✓	✓	✓	✓
<b>Folio</b> 216 x 330 毫米 (8.5 x 13 英寸)	✓	✓	✓	✓

<sup>1</sup> 该尺寸设置将页面格式化为 216 x 356 毫米 (8.5 x 14 英寸)，除非尺寸由软件应用程序指定。

<sup>2</sup> 如果纸张尺寸至少为 105 x 148 毫米 (4.1 x 5.8 英寸)，Universal 仅在标准进纸匣中被支持。如果纸张尺寸至少为 148 x 210 毫米 (5.8 x 8.3 英寸)，Universal 仅在 550 页进纸匣选件中被支持。如果纸张宽度至少为 210 毫米 (8.3 英寸)，长度至少为 279 毫米 (11 英寸)，Universal 仅在双面打印模式时被支持。最小支持的 Universal 尺寸仅在多功能进纸器中被支持。

纸张尺寸	标准进纸匣	550 页进纸匣选件	多功能进纸器	双面打印模式
<b>Statement</b> 140 x 216 毫米 (5.5 x 8.5 英寸)	✓	✓	✓	X
<b>Universal<sup>2</sup></b> 76.2 x 127 毫米 (3 x 5 英寸), 最大至 216 x 356 毫米 (8.5 x 14 英寸)	✓	✓	✓	✓
<b>7 3/4 Envelope (Monarch)</b> 98 x 191 毫米 (3.9 x 7.5 英寸)	X	X	✓	X
<b>9 Envelope</b> 98 x 225 毫米 (3.9 x 8.9 英寸)	X	X	✓	X
<b>10 Envelope</b> 105 x 241 毫米 (4.1 x 9.5 英寸)	X	X	✓	X
<b>DL Envelope</b> 110 x 220 毫米 (4.3 x 8.7 英寸)	X	X	✓	X
<b>C5 Envelope</b> 162 x 229 毫米 (6.4 x 9 英寸)	X	X	✓	X
<b>B5 Envelope</b> 176 x 250 毫米 (6.9 x 9.8 英寸)	X	X	✓	X
<b>其他信封</b> 229 x 356 毫米 (9 x 14 英寸)	X	X	✓	X

<sup>1</sup> 该尺寸设置将页面格式化为 216 x 356 毫米 (8.5 x 14 英寸), 除非尺寸由软件应用程序指定。

<sup>2</sup> 如果纸张尺寸至少为 105 x 148 毫米 (4.1 x 5.8 英寸), **Universal** 仅在标准进纸匣中被支持。如果纸张尺寸至少为 148 x 210 毫米 (5.8 x 8.3 英寸), **Universal** 仅在 550 页进纸匣选件中被支持。如果纸张宽度至少为 210 毫米 (8.3 英寸), 长度至少为 279 毫米 (11 英寸), **Universal** 仅在双面打印模式时被支持。最小支持的 **Universal** 尺寸仅在多功能进纸器中被支持。

## 支持的纸张类型和重量

标准进纸匣支持 60 - 90 克/平方米 (16 - 24 磅) 的纸张重量。进纸匣选件支持 60 - 120 克/平方米 (16 - 32 磅) 的纸张重量。多功能进纸器支持 60 - 163 克/平方米 (16 - 43 磅) 的纸张重量。

纸张类型	550 页进纸匣	多功能进纸器	双面打印模式
普通纸张	✓	✓	✓
卡片纸	X	✓	X
透明胶片	✓	✓	X
再生纸	✓	✓	✓
光面纸	X	X	X
纸标签 <sup>1</sup>	✓	✓	X
乙烯基标签	X	X	X

纸张类型	550 页进纸匣	多功能进纸器	双面打印模式
铜版纸 <sup>2</sup>	✓	✓	✓
信封	x	✓	x
粗糙信封	x	✓	x
信签	✓	✓	✓
预印纸	✓	✓	✓
彩色纸	✓	✓	✓
轻磅纸张	✓	✓	✓
重磅纸张 <sup>2</sup>	✓	✓	✓
粗糙/棉纸	✓	✓	x
自定义类型 [x]	✓	✓	✓ <sup>3</sup>

<sup>1</sup> 支持偶尔使用专为激光打印机设计的单面纸标签。建议每个月打印纸标签不多于 20 张。不支持乙烯基、药品和双面标签。

<sup>2</sup> 在双面打印模式中，支持的铜版纸和重磅纸张最多为 90 克/平方米（24 磅）的纸张重量。

<sup>3</sup> 如果“自定义类型”菜单中列出的任何纸张类型被选定，“自定义类型 [x]”在双面打印模式中被支持。如需更多信息，请参阅第 57 页“‘自定义类型’菜单”。

# 打印

本章节介绍打印、打印机报告和取消作业。纸张和特殊介质的选择和处理会影响文档打印的可靠性。如需更多信息，请参阅第96页“避免卡纸”和第39页“保存纸张”。

## 打印文档

### 打印文档

- 1 从打印机控制面板上的“纸张”菜单，设置纸张类型和尺寸来匹配加载的纸张。
- 2 发送打印作业：

#### 对于 Windows 用户

- a 打开文档后，单击**文件 >打印**。
- b 单击**属性、首选项、选项或设置**。
- c 如果需要，请调整设置。
- d 单击**确定 >打印**。

#### 对于 Macintosh 用户

- a 如果需要，在“设定页面”对话框中定制设置：
  - 1 打开文档后，选择**文件 >设定页面**。
  - 2 选择纸张尺寸或创建与加载的纸张相符的自定义尺寸。
  - 3 单击**好**。

- b 如果需要，在“设定页面”对话框中定制设置：
  - 1 打开文档后，选择**文件 >打印**。  
如果需要，单击提示三角形来查看更多选项。
  - 2 如果需要，从“打印”对话框和弹出菜单调整设置。

**注意：**要使用特定类型的纸张打印，请根据加载的纸张调整纸张类型设置，或者选择适当的进纸匣或进纸器。

- 3 单击 **打印**。

## 调整碳粉浓度

### 使用 Embedded Web Server

- 1 打开 Web 浏览器，然后在地址字段中键入打印机的 IP 地址。

#### 注意：

- 在“网络/端口”菜单的 TCP/IP 部分中查看打印机的 IP 地址。IP 地址显示为用小数点分隔的四组数字，例如 123.123.123.123。
- 如果您正在使用代理服务器，请临时禁用它以便正确加载 Web 页。

- 2 单击**设置 >打印设置 >质量菜单 >碳粉浓度**。

3 调整碳粉浓度，然后单击**提交**。

### 使用打印机控制面板

1 从打印机控制面板，导航至：

 > 设置 >  > 打印设置 >  > 质量菜单 >  > 碳粉浓度

2 调整碳粉浓度，然后按 。

## 从移动设备打印

如需支持的移动设备列表和下载兼容的移动打印应用程序，请访问我们的网站。

**注意：**移动打印应用程序也可以从您的移动设备制造商处获得。

## 从闪存驱动器打印

### 从闪存驱动器打印

**注意：**

- 在打印加密的 PDF 文件之前，您将得到提示，从打印机控制面板输入文件密码。
- 您不能打印未取得打印许可的文件。

1 将闪存驱动器插入 USB 端口中。



**注意：**

- 当闪存驱动器已安装时，一个闪存驱动器图标出现在打印机控制面板上和挂起作业图标中。
- 如果您在打印机要求关注（如发生卡纸）时插入闪存驱动器，打印机将忽略闪存驱动器。

- 如果您在打印机正在处理其他打印作业时插入闪存驱动器，则会出现忙。在处理完这些打印作业后，您可能需要查看挂起作业列表来从闪存驱动器打印文档。

**警告—可能的损坏：**当正在从内存设备打印、读取或写入时，不要触摸所示区域内的打印机或闪存驱动器。否则，可能会丢失数据。



2 从打印机控制面板，选择您要打印的文档。

3 按向左或向右箭头按钮来指定要打印的份数，然后按 **OK**。

**注意：**

- 在文档结束打印之前请不要从 **USB** 端口中移除闪存驱动器。
- 如果您在离开最初的 **USB** 菜单屏幕后将闪存驱动器留在打印机上，请从打印机控制面板访问挂起作业来从闪存驱动器打印文件。

## 支持的闪存驱动器和文件类型

闪存驱动器	文件类型
<p><b>注意：</b></p> <ul style="list-style-type: none"> <li>• 高速 <b>USB</b> 闪存驱动器必须支持全速标准。仅支持 <b>USB</b> 低速性能的设备不被支持。</li> <li>• <b>USB</b> 闪存驱动器必须支持文件分配表（<b>FAT</b>）系统。不支持使用“新技术文件系统（<b>NTFS</b>）”或任何其他文件系统格式化的设备。</li> </ul>	<p>文档：</p> <ul style="list-style-type: none"> <li>• .pdf</li> <li>• .xps</li> </ul> <p>图像：</p> <ul style="list-style-type: none"> <li>• .dcx</li> <li>• .gif</li> <li>• .JPEG 或 .jpg</li> <li>• .bmp</li> <li>• .pcx</li> <li>• .TIFF 或 .tif</li> <li>• .png</li> <li>• .fls</li> </ul>

# 打印保密和其他挂起作业

## 打印保密和其他挂起作业

**注意：**保密和校验打印作业在打印完毕后被自动从内存中删除。重复和保留作业被保留在打印机中，直到您选择删除它们。

### 对于 Windows 用户

- 1 打开文档后，单击**文件 >打印**。
- 2 单击**属性、首选项、选项或设置**。
- 3 单击**打印并挂起**。
- 4 选择打印作业类型（“保密”、“重复”、“保留”或“校验”），然后分配用户名。对于保密打印作业，还要输入四位数的 PIN 码。
- 5 单击**确定或打印**。
- 6 从打印机控制面板，释放打印作业。
  - 对于保密打印作业，导航至：  
**挂起作业 > 选择您的用户名 > 保密作业 > 输入 PIN 码 > 选择打印作业 > 指定份数 > 打印**
  - 对于其他打印作业，导航至：  
**挂起作业 > 选择您的用户名 > 选择打印作业 > 指定份数 > 打印**

### 对于 Macintosh 用户



- 1 打开文档后，选择**文件 >打印**。  
如果需要，单击提示三角形来查看更多选项。
- 2 从打印选项或“份数和页数”弹出菜单中选择**作业路由**。
- 3 选择打印作业类型（“保密”、“重复”、“保留”或“校验”），然后分配用户名。对于保密打印作业，还要输入四位数的 PIN 码。
- 4 单击**好或打印**。
- 5 从打印机控制面板，释放打印作业：
  - 对于保密打印作业，导航至：  
**挂起作业 > 选择您的用户名 > 保密作业 > 输入 PIN 码 > 选择打印作业 > 指定份数 > 打印**
  - 对于其他打印作业，导航至：  
**挂起作业 > 选择您的用户名 > 选择打印作业 > 指定份数 > 打印**

## 打印信息页

如需有关打印信息页的更多信息，请参阅第 25 页“打印菜单设置页”和第 25 页“打印网络设置页”。

### 打印字体样本列表

1 从打印机控制面板，导航至：

 > 设置 >  > 报告 >  > 打印字体

2 按向上或向下箭头按钮来选择字体设置。

3 按 。

注意：PPDS 字体仅在 PPDS 数据流被激活时出现。

### 打印目录列表



从打印机控制面板，导航至：

 > 设置 > 报告 >  > 打印目录 > 

注意：“打印目录”菜单项仅在可选的闪存已安装时出现。

## 取消打印作业

### 从打印机控制面板取消打印作业

从打印机控制面板，按  > 。

### 从计算机取消打印作业

#### 对于 Windows 用户

1 打开“打印机”文件夹。

- a 单击 ，或单击开始，然后单击运行。
- b 在“开始搜索”或“运行”对话框中，键入 **control printers**。
- c 按 **Enter**（回车键），或单击确定。

2 双击打印机图标。

3 选择您要取消的打印作业。

4 单击删除。



## 对于 Macintosh 用户

- 1 从 Apple 菜单，导览至下面某一项：
  - 系统预置 > 打印和扫描 > 选择打印机 > 打开打印队列
  - 系统预置 > 打印和传真 > 选择打印机 > 打开打印队列
- 2 从打印机窗口，选择您要取消的打印作业，然后单击**删除**。

# 理解打印机菜单

## 菜单列表

纸张菜单	报告	网络/端口
默认纸张来源	菜单设置页	活动 NIC
纸张尺寸/类型	设备统计	标准网络 <sup>2</sup>
配置多功能进纸器	网络设置页 <sup>1</sup>	标准 USB
替换尺寸	配置文件列表	报告
纸张纹理	打印字体	网卡
纸张重量	打印目录	TCP/IP
加载纸张	打印演示	IPv6
自定义类型	资产报告	无线
Universal 设置		AppleTalk
		SMTP 设置

安全	设置	帮助
保密打印	常规设置	打印所有指南
安全审核日志	闪存驱动器菜单	打印质量
设置日期和时间	打印设置	打印指南
		介质指南
		打印缺陷指南
		菜单一览表
		信息指南
		连接指南
		移动指南

<sup>1</sup> 根据打印机设置，此菜单项显示为“网络设置页”或“网络 [x] 设置页”。

<sup>2</sup> 根据打印机设置，此菜单项显示为“标准网络”或“网络 [x]”。

## 纸张菜单

### “默认纸张来源”菜单

使用	来
<b>默认纸张来源</b> 进纸匣 [x] 多功能进纸器 手动纸张 手动信封	为所有打印作业设置默认的纸张来源。 <b>注意：</b> <ul style="list-style-type: none"> <li>“进纸匣 1”（标准进纸匣）是出厂默认设置。</li> <li>从“纸张”菜单将“配置多功能进纸器”设置为“盒子”，以使“多功能进纸器”作为菜单设置出现。</li> <li>如果两个进纸匣装有相同尺寸和类型的纸张，并且进纸匣具有相同设置，那么进纸匣被自动连接。当一个进纸匣变空时，打印作业继续使用连接的进纸匣。</li> </ul>

## “纸张尺寸/类型”菜单

使用	来
<b>进纸匣 [x] 尺寸</b> A4 A5 A6 JIS-B5 Letter Legal Executive Oficio (墨西哥) Folio Statement Universal	指定每个进纸匣中加载的纸张尺寸。 <b>注意:</b> <ul style="list-style-type: none"> <li>• Letter 是美国的出厂默认设置。A4 是国际通用的出厂默认设置。</li> <li>• 如果两个进纸匣装有相同尺寸和类型的纸张，并且进纸匣具有相同设置，那么进纸匣被自动连接。当一个进纸匣变空时，打印作业继续使用连接的进纸匣。</li> <li>• A6 纸张尺寸仅在进纸匣 1 和多功能进纸器中被支持。</li> </ul>
<b>进纸匣 [x] 类型</b> 普通纸张 透明胶片 再生纸 标签 铜版纸 信签 预印纸 彩色纸 轻磅纸张 重磅纸张 粗糙/棉纸 自定义类型 [x]	指定每个进纸匣中加载的纸张类型。 <b>注意:</b> <ul style="list-style-type: none"> <li>• “普通纸张”是进纸匣 1 的出厂默认设置。“自定义类型 [x]”是所有其他进纸匣的出厂默认设置。</li> <li>• 如果可用，用户定义的名称将代替“自定义类型 [x]”出现。</li> <li>• 使用此菜单来配置自动进纸匣连接。</li> </ul>
<b>多功能进纸器尺寸</b> A4 A5 A6 JIS B5 Letter Legal Executive Oficio (墨西哥) Folio Statement Universal 7 3/4 Envelope 9 Envelope 10 Envelope DL Envelope C5 Envelope B5 Envelope 其他信封	指定多功能进纸器中加载的纸张尺寸。 <b>注意:</b> <ul style="list-style-type: none"> <li>• Letter 是美国的出厂默认设置。A4 是国际通用的出厂默认设置。</li> <li>• 从“纸张”菜单将“配置多功能进纸器”设置为“盒子”，以使“多功能进纸器尺寸”作为菜单出现。</li> <li>• 多功能进纸器不会自动检测纸张尺寸。确认设置纸张尺寸值。</li> </ul>
<b>注意:</b> 此菜单中只列出已安装的进纸匣和进纸器。	

使用	来
<b>多功能进纸器类型</b> 普通纸张 卡片纸 透明胶片 再生纸 标签 铜版纸 信封 粗糙信封 信签 预印纸 彩色纸 轻磅纸张 重磅纸张 粗糙/棉纸 自定义类型 [x]	指定多功能进纸器中加载的纸张类型。 <b>注意：</b> <ul style="list-style-type: none"> <li>“普通纸张”是出厂默认设置。</li> <li>从“纸张”菜单将“配置多功能进纸器”设置为“盒子”，以使“多功能进纸器类型”作为菜单出现。</li> </ul>
<b>手动纸张尺寸</b> A4 A5 A6 JIS B5 Letter Legal Executive Oficio（墨西哥） Folio Statement Universal	指定手动加载的纸张尺寸。 <b>注意：</b> Letter 是美国的出厂默认设置。A4 是国际通用的出厂默认设置。
<b>手动纸张类型</b> 普通纸张 卡片纸 透明胶片 再生纸 标签 铜版纸 信签 预印纸 彩色纸 轻磅纸张 重磅纸张 粗糙/棉纸 自定义类型 [x]	指定手动加载的纸张类型。 <b>注意：</b> <ul style="list-style-type: none"> <li>“普通纸张”是出厂默认设置。</li> <li>从“纸张”菜单将“配置多功能进纸器”设置为“手动”，以使“手动纸张类型”作为菜单出现。</li> </ul>
<b>注意：</b> 此菜单中只列出已安装的进纸匣和进纸器。	

使用	来
<b>手动信封尺寸</b> 7 3/4 Envelope 9 Envelope 10 Envelope DL Envelope C5 Envelope B5 Envelope 其他信封	指定手动加载的信封尺寸。 <b>注意：</b> 10 Envelope 是美国的出厂默认设置。DL Envelope 是国际通用的出厂默认设置。
<b>手动信封类型</b> 信封 粗糙信封 自定义类型 [x]	指定手动加载的信封类型。 <b>注意：</b> “信封”是出厂默认设置。
<b>注意：</b> 此菜单中只列出已安装的进纸匣和进纸器。	

## “配置多功能进纸器”菜单

使用	来
<b>配置多功能进纸器</b> 盒子 手动 首选	确定打印机何时选择多功能进纸器中的纸张。 <b>注意：</b> <ul style="list-style-type: none"> <li>“盒子”是出厂默认设置。“盒子”将多功能进纸器配置为自动纸张来源。</li> <li>“手动”设置多功能进纸器仅用于手动进纸打印作业。</li> <li>“首选”将多功能进纸器配置为第一个纸张来源。</li> </ul>

## “替换尺寸”菜单

使用	来
<b>替换尺寸</b> 关 Statement/A5 Letter/A4 所有列出的尺寸	如果请求的纸张尺寸不可用，用指定的纸张尺寸替换。 <b>注意：</b> <ul style="list-style-type: none"> <li>“所有列出的尺寸”是出厂默认设置。允许所有可用的替换。</li> <li>“关”表示不允许尺寸替换。</li> <li>设置尺寸替换让打印作业继续进行，而不会出现<b>更改纸张</b>。</li> </ul>

## “纸张纹理”菜单

使用	来
<b>普通纸张纹理</b> 平滑 正常 粗糙	指定被加载的普通纸张的相对纹理。 <b>注意：</b> “正常”是出厂默认设置。

使用	来
<b>卡片纸纹理</b> 平滑 正常 粗糙	指定被加载的卡片纸的相对纹理。 <b>注意：</b> <ul style="list-style-type: none"> <li>“正常”是出厂默认设置。</li> <li>此选项仅在卡片纸被支持时出现。</li> </ul>
<b>透明胶片纹理</b> 平滑 正常 粗糙	指定被加载的透明胶片的相对纹理。 <b>注意：</b> “正常”是出厂默认设置。
<b>再生纸纹理</b> 平滑 正常 粗糙	指定被加载的再生纸的相对纹理。 <b>注意：</b> “正常”是出厂默认设置。
<b>标签纹理</b> 平滑 正常 粗糙	指定被加载的标签的相对纹理。 <b>注意：</b> “正常”是出厂默认设置。
<b>铜版纸纹理</b> 平滑 正常 粗糙	指定被加载的铜版纸的相对纹理。 <b>注意：</b> “粗糙”是出厂默认设置。
<b>信封纹理</b> 平滑 正常 粗糙	指定被加载的信封的相对纹理。 <b>注意：</b> “正常”是出厂默认设置。
<b>粗糙信封纹理</b> 粗糙	指定被加载的粗糙信封的相对纹理。
<b>信签纹理</b> 平滑 正常 粗糙	指定被加载的信签的相对纹理。 <b>注意：</b> “正常”是出厂默认设置。
<b>预印纸纹理</b> 平滑 正常 粗糙	指定被加载的预印纸的相对纹理。 <b>注意：</b> “正常”是出厂默认设置。
<b>彩色纸纹理</b> 平滑 正常 粗糙	指定被加载的彩色纸的相对纹理。 <b>注意：</b> “正常”是出厂默认设置。
<b>轻磅纸张纹理</b> 平滑 正常 粗糙	指定被加载的纸张的相对纹理。 <b>注意：</b> “正常”是出厂默认设置。

使用	来
<b>重磅纸张纹理</b> 平滑 正常 粗糙	指定被加载的纸张的相对纹理。 <b>注意：</b> “正常”是出厂默认设置。
<b>粗糙/棉纸纹理</b> 粗糙	指定被加载的棉纸的相对纹理。
<b>自定义 [x] 纹理</b> 平滑 正常 粗糙	指定被加载的自定义纸张的相对纹理。 <b>注意：</b> <ul style="list-style-type: none"> <li>“正常”是出厂默认设置。</li> <li>此选项仅在自定义类型被支持时出现。</li> </ul>

## “纸张重量”菜单

使用	来
<b>普通纸张重量</b> 轻 正常 重	指定被加载的普通纸张的相对重量。 <b>注意：</b> “正常”是出厂默认设置。
<b>卡片纸重量</b> 轻 正常 重	指定被加载的卡片纸的相对重量。 <b>注意：</b> “正常”是出厂默认设置。
<b>透明胶片重量</b> 轻 正常 重	指定被加载的透明胶片的相对重量。 <b>注意：</b> “正常”是出厂默认设置。
<b>再生纸重量</b> 轻 正常 重	指定被加载的再生纸的相对重量。 <b>注意：</b> “正常”是出厂默认设置。
<b>标签重量</b> 轻 正常 重	指定被加载的标签的相对重量。 <b>注意：</b> “正常”是出厂默认设置。
<b>铜版纸重量</b> 轻 正常 重	指定被加载的铜版纸的相对重量。 <b>注意：</b> “正常”是出厂默认设置。
<b>信封重量</b> 轻 正常 重	指定被加载的信封的相对重量。 <b>注意：</b> “正常”是出厂默认设置。

使用	来
<b>粗糙信封重量</b> 轻 正常 重	指定被加载的粗糙信封的相对重量。 <b>注意：</b> “正常”是出厂默认设置。
<b>信签重量</b> 轻 正常 重	指定被加载的信签的相对重量。 <b>注意：</b> “正常”是出厂默认设置。
<b>预印纸重量</b> 轻 正常 重	指定被加载的预印纸的相对重量。 <b>注意：</b> “正常”是出厂默认设置。
<b>彩色纸重量</b> 轻 正常 重	指定被加载的彩色纸的相对重量。 <b>注意：</b> “正常”是出厂默认设置。
<b>轻磅纸张重量</b> 轻	指定加载的纸张重量为轻。
<b>重磅纸张重量</b> 重	指定加载的纸张重量为重。
<b>棉纸/粗糙纸张重量</b> 轻 正常 重	指定被加载的棉纸或粗糙纸张的相对重量。 <b>注意：</b> “重”是出厂默认设置。
<b>自定义 [x] 重量</b> 轻 正常 重	指定被加载的自定义纸张的相对重量。 <b>注意：</b> <ul style="list-style-type: none"> <li>“正常”是出厂默认设置。</li> <li>此选项仅在自定义类型被支持时出现。</li> </ul>

## “加载纸张”菜单

使用	来
<b>加载再生纸</b> 双面打印 关	为所有指定“再生纸”作为纸张类型的打印作业确定并设置双面打印。
<b>加载铜版纸</b> 双面打印 关	为所有指定“铜版纸”作为纸张类型的打印作业确定并设置双面打印。
<b>注意：</b> <ul style="list-style-type: none"> <li>“双面打印”将两面打印设置为所有打印作业的默认值，除非从“打印首选项”或“打印”对话设置了单面打印。</li> <li>如果选择“双面打印”，那么所有打印作业在发送时都通过双面打印部件，包括单面作业。</li> <li>“关”是所有菜单的出厂默认设置。</li> </ul>	



使用	来
<b>加载信签</b> 双面打印 关	为所有指定“信签”作为纸张类型的打印作业确定并设置双面打印。
<b>加载预印纸</b> 双面打印 关	为所有指定“预印纸”作为纸张类型的打印作业确定并设置双面打印。
<b>加载彩色纸</b> 双面打印 关	为所有指定“彩色纸”作为纸张类型的打印作业确定并设置双面打印。
<b>加载轻磅纸张</b> 双面打印 关	为所有指定“轻磅纸张”作为纸张类型的打印作业确定并设置双面打印。
<b>加载重磅纸张</b> 双面打印 关	为所有指定“重磅纸张”作为纸张类型的打印作业确定并设置双面打印。
<b>加载自定义 [x]</b> 双面打印 关	为所有指定“自定义 [x]”作为纸张类型的打印作业确定并设置双面打印。 <b>注意：</b> “加载自定义 [x]”仅在自定义类型被支持时可用。
<b>注意：</b> <ul style="list-style-type: none"> <li>“双面打印”将两面打印设置为所有打印作业的默认值，除非从“打印首选项”或“打印”对话框设置了单面打印。</li> <li>如果选择“双面打印”，那么所有打印作业在发送时都通过双面打印部件，包括单面作业。</li> <li>“关”是所有菜单的出厂默认设置。</li> </ul>	

## “自定义类型”菜单

使用	来
<b>自定义类型 [x]</b> 纸张 卡片纸 透明胶片 粗糙/棉纸 标签 信封	将纸张或特殊介质类型关联到出厂默认的“自定义类型 [x]”名称，或者在 Embedded Web Server 中创建的用户定义的自定义名称。 <b>注意：</b> <ul style="list-style-type: none"> <li>“纸张”是“自定义类型 [x]”的出厂默认设置。</li> <li>自定义介质类型必须在选定的进纸匣中被支持才能从该来源打印。</li> </ul>
<b>再生纸</b> 纸张 卡片纸 透明胶片 粗糙/棉纸 标签 信封 棉纸	当在其他菜单中选择“再生纸”设置时，指定纸张类型。 <b>注意：</b> <ul style="list-style-type: none"> <li>“纸张”是出厂默认设置。</li> <li>“再生纸”必须在选定的进纸匣中被支持才能从该来源打印。</li> </ul>

## “Universal 设置” 菜单

使用	来
<b>度量单位</b> 英寸 毫米	指定度量单位。 <b>注意：</b> <ul style="list-style-type: none"> <li>“英寸” 是美国的出厂默认设置。</li> <li>“毫米” 是国际通用的出厂默认设置。</li> </ul>
<b>纵向宽度</b> 3 - 8.5 英寸 76 - 216 毫米	设置纵向宽度。 <b>注意：</b> <ul style="list-style-type: none"> <li>如果宽度超过最大值，打印机将使用允许的最大宽度。</li> <li>8.5 英寸是美国的出厂默认设置。您可以以 0.01 英寸为增量增加宽度。</li> <li>216 毫米是国际通用的出厂默认设置。您可以以 1 毫米为增量增加宽度。</li> </ul>
<b>纵向高度</b> 3 - 14.17 英寸 76 - 360 毫米	设置纵向高度。 <b>注意：</b> <ul style="list-style-type: none"> <li>如果高度超过最大值，打印机将使用允许的最大高度。</li> <li>14 英寸是美国的出厂默认设置。您可以以 0.01 英寸为增量增加高度。</li> <li>356 毫米是国际通用的出厂默认设置。您可以以 1 毫米为增量增加高度。</li> </ul>
<b>进纸方向</b> 短边 长边	如果可以按任一方向加载纸张，则指定进纸方向。 <b>注意：</b> <ul style="list-style-type: none"> <li>“短边” 是出厂默认设置。</li> <li>“长边” 仅在最长边小于进纸匣中支持的最大宽度时出现。</li> </ul>

## “报告” 菜单

### “报告” 菜单

使用	来
<b>菜单设置页</b>	打印包含有关进纸匣中加载的纸张、已安装内存、总页数、警报、超时、打印机控制面板语言、TCP/IP 地址、耗材状态、网络连接状态的信息以及其他信息的报告。
<b>设备统计</b>	打印包含打印机统计信息，例如耗材信息和有关打印页面详细信息的报告。
<b>网络设置页</b>	打印包含有关网络打印机设置信息，例如 TCP/IP 地址信息的报告。 <b>注意：</b> 此菜单项仅在网络打印机或连接到打印服务器的打印机中出现。
<b>配置文件列表</b>	打印存储在打印机中的配置文件列表。 <b>注意：</b> 此菜单项仅在 LDSS 已启用时出现。
<b>打印字体</b> PCL 字体 PostScript 字体	打印可用于打印机中当前设置的打印机语言的所有字体的报告。 <b>注意：</b> 对于 PCL 和 PostScript 仿真提供了单独的字体列表。

使用	来
打印目录	打印存储在闪存卡选件中的所有资源列表。 <b>注意:</b> <ul style="list-style-type: none"> <li>“作业缓冲区大小”必须设置为 100%。</li> <li>请确认闪存选件安装正确，并且工作正常。</li> <li>此菜单项仅在闪存卡选件已安装时出现。</li> </ul>
资产报告	打印包含打印机资产信息，如序列号和型号名称的报告。

## “网络/端口”菜单

### “活动 NIC”菜单

使用	来
活动 NIC 自动 [可用网卡的列表]	<b>注意:</b> <ul style="list-style-type: none"> <li>“自动”是出厂默认设置。</li> <li>此菜单项仅在网卡选件已安装时出现。</li> </ul>

### “标准网络”或“网络 [x]”菜单

**注意:** 只有活动端口出现在此菜单中。所有非活动端口被省略。

使用	来
<b>PCL 智能切换</b> 开 关	设置打印机在打印作业需要 PCL 仿真时自动切换到 PCL 仿真，而不管默认的打印机语言是什么。 <b>注意:</b> <ul style="list-style-type: none"> <li>“开”是出厂默认设置。</li> <li>如果“PCL 智能切换”被禁用，打印机不检查发来的数据，它将使用在“设置”菜单中指定的默认打印机语言。</li> </ul>
<b>PS 智能切换</b> 开 关	设置打印机在打印作业需要 PS 仿真时自动切换到 PS 仿真，而不管默认的打印机语言是什么。 <b>注意:</b> <ul style="list-style-type: none"> <li>“开”是出厂默认设置。</li> <li>如果“PS 智能切换”被禁用，打印机不检查发来的数据，它将使用在“设置”菜单中指定的默认打印机语言。</li> </ul>
<b>NPA 模式</b> 关 自动	设置打印机按照 NPA 协议定义的惯例执行双向通信所要求的特殊处理。 <b>注意:</b> <ul style="list-style-type: none"> <li>“自动”是出厂默认设置。</li> <li>从打印机控制面板更改此设置，然后退出菜单会使打印机重新启动。而且菜单选择被更新。</li> </ul>

使用	来
<b>网络缓冲区</b> 禁用 自动 3KB 至 [允许的最大值]	设置网络输入缓冲区的大小。 <b>注意:</b> <ul style="list-style-type: none"> <li>“自动”是出厂默认设置。</li> <li>值可以以 1KB 为单位进行调整。</li> <li>允许的最大值由打印机中的内存数量, 其他连接缓冲区的大小, 以及“资源保存”是设置为“开”还是“关”决定。</li> <li>要增加网络缓冲区的最大值, 可禁用并口、串口和 USB 缓冲区或减小它们的大小设置值。</li> <li>从打印机控制面板更改此设置, 然后退出菜单会使打印机重新启动。而且菜单选择被更新。</li> </ul>
<b>Mac 二进制 PS</b> 开 关 自动	设置打印机处理 Macintosh 二进制 PostScript 打印作业。 <b>注意:</b> <ul style="list-style-type: none"> <li>“自动”是出厂默认设置。</li> <li>“关”使用标准协议来过滤打印作业。</li> <li>“开”处理原始的二进制 PostScript 打印作业。</li> </ul>

## “报告”菜单

要访问此菜单, 请导航至下面任意项:

- 网络/端口菜单 > 网络/端口 > 标准网络 > 标准网络设置 > 报告
- 网络/端口菜单 > 网络/端口 > 网络 [x] > 网络 [x] 设置 > 报告

使用	来
打印设置页	打印包含有关网络打印机设置信息, 例如 TCP/IP 地址的报告。

## “网卡”菜单

要访问此菜单, 请导航至下面任一项:

- 网络/端口 > 标准网络 > 标准网络设置 > 网卡
- 网络/端口 > 网络 [x] > 网络 [x] 设置 > 网卡

使用	来
<b>查看网卡状态</b> 已连接 未连接	查看网卡的连接状态。
<b>查看网卡速度</b>	查看活动网卡的速度。
<b>网络地址</b> UAA LAA	查看网络地址。
<b>作业超时</b> 0 - 255 秒	设置取消网络打印作业所需的时间。 <b>注意:</b> <ul style="list-style-type: none"> <li>90 秒是出厂默认设置。</li> <li>设置值为 0 将禁用超时。</li> <li>如果选择 1 - 9 中的值, 设置将被保存为 10。</li> </ul>

## TCP/IP 菜单

要访问此菜单，请导航至下面任意项：

- 网络/端口 > 标准网络 > 标准网络设置 > TCP/IP
- 网络/端口 > 网络 [x] > 网络 [x] 设置 > TCP/IP

**注意：**此菜单仅在网络打印机或连接到打印服务器的打印机中可用。

使用	来
设置主机名	设置主机名。 <b>注意：</b> <ul style="list-style-type: none"> <li>• 此设置只能从 Embedded Web Server 进行更改。</li> <li>• 主机名限制为 15 个字符长度，并且只接受 US-ASCII、字母数字字符和连字符。</li> </ul>
IP 地址	查看或更改当前的 TCP/IP 地址。 <b>注意：</b> 手动设置 IP 地址将“启用 DHCP”和“启用自动 IP”设置为“关”。它在支持 BOOTP 和 RARP 的系统上也将“启用 BOOTP”和“启用 RARP”设置为“关”。
掩码	查看或更改当前的 TCP/IP 网络掩码。
网关	查看或更改当前的 TCP/IP 网关。
启用 DHCP 开 关	指定 DHCP 地址和参数分配。 <b>注意：</b> “开”是出厂默认设置。
启用 AutoIP 是 否	指定“零配置网络连接”设置。 <b>注意：</b> “是”为出厂默认设置。
启用 FTP/TFTP 是 否	启用内置的 FTP 服务器，让您使用文件传输协议将文件发送给打印机。 <b>注意：</b> “是”为出厂默认设置。
启用 HTTP 服务器 是 否	启用内置的 Web 服务器（Embedded Web Server）。当启用后，能够使用 Web 浏览器来远程监视和管理打印机。 <b>注意：</b> “是”为出厂默认设置。
WINS 服务器地址	查看或更改当前的 WINS 服务器地址。
启用 DDNS 是 否	查看或更改当前的 DDNS 设置。 <b>注意：</b> “是”为出厂默认设置。
启用 mDNS 是 否	查看或更改当前的 mDNS 设置。 <b>注意：</b> “是”为出厂默认设置。
DNS 服务器地址	查看或更改当前的 DNS 服务器地址。
备份 DNS 服务器地址	查看或更改备份的 DNS 服务器地址。
备份 DNS 服务器地址 2	
备份 DNS 服务器地址 3	
启用 HTTPS 是 否	查看或更改当前的 HTTPS 设置。 <b>注意：</b> “是”为出厂默认设置。

## IPv6 菜单

要访问此菜单，请导航至下面任意项：

- 网络/端口 > 标准网络 > 标准网络设置 > IPv6
- 网络/端口 > 网络 [x] > 网络 [x] 设置 > IPv6

**注意：**此菜单仅在网络打印机或连接到打印服务器的打印机中可用。

使用	来
<b>启用 IPv6</b> 开 关	在打印机中启用“Internet 协议第 6 版 (IPv6)”。 IPv6 使用较大的数字创建 IP 地址。 <b>注意：</b> “开”是出厂默认设置。
<b>自动配置</b> 开 关	指定网络适配器是否接受由路由器提供的自动 IPv6 地址配置输入项。 <b>注意：</b> “开”是出厂默认设置。
<b>设置主机名*</b>	设置主机名。 <b>注意：</b> 主机名限制为 15 个字符长度，并且只接受 US-ASCII、字母数字字符和连字符。
<b>查看地址*</b>	查看当前的 IPv6 地址。
<b>查看路由器地址*</b>	查看当前的路由器地址。
<b>启用 DHCPv6</b> 开 关	在打印机中启用 DHCPv6。 <b>注意：</b> “开”是出厂默认设置。
* 这些设置只能从 Embedded Web Server 更改。	

## “无线”菜单

**注意：**此菜单仅在已连接到无线网络的打印机型号中可用。

要访问此菜单，请导航至下面任意项：

- 网络/端口 > 标准网络 > 标准网络设置 > 无线
- 网络/端口 > 网络 [x] > 网络 [x] 设置 > 无线

使用	来
<b>Wi-Fi 保护设置 (WPS)</b> 启动按按钮方法 启动 PIN 方法	建立无线网络并启用网络安全。 <b>注意：</b> <ul style="list-style-type: none"> <li>• “启动按按钮方法”通过在给定时间段内按打印机和访问点（无线路由器）上的按钮来将打印机连接到无线网络。</li> <li>• “启动 PIN 方法”通过在打印机上使用 PIN 码并将它输入到访问点的无线设置中来将打印机连接到无线网络。</li> </ul>
<b>启用/禁用 WPS 自动检测</b> 启用 禁用	自动检测带 WPS 的访问点使用的连接方法—“启动按按钮方法”或“启动 PIN 方法”。 <b>注意：</b> “禁用”是出厂默认设置。

使用	来
网络模式 Infrastructure Ad hoc	指定网络模式。 <b>注意:</b> <ul style="list-style-type: none"> <li>• Ad hoc 是出厂默认设置。这直接配置打印机和计算机之间的无线连接。</li> <li>• Infrastructure 让打印机使用访问点来访问网络。</li> </ul>
兼容性 802.11b/g 802.11b/g/n	指定无线网络的无线标准。 <b>注意:</b> 802.11b/g/n 是出厂默认设置。
选择网络	选择打印机可使用的网络。
查看信号质量	查看无线连接的质量。
查看安全模式	查看无线网络的加密方法。

## AppleTalk 菜单

**注意:** 此菜单仅在连接到有线网络或者已安装网卡选件的打印机型号中可用。

要访问此菜单，请导航至下面任意项：

- 网络/端口 > 标准网络 > 标准网络设置 > **AppleTalk**
- 网络/端口 > 网络设置 [x] > **AppleTalk**

使用	来
激活 是 否	启用或禁用 AppleTalk 支持。 <b>注意:</b> “是”为出厂默认设置。
查看名称	显示已分配的 AppleTalk 名称。 <b>注意:</b> 名称只能从 Embedded Web Server 进行更改。
查看地址	显示已分配的 AppleTalk 地址。 <b>注意:</b> 地址只能从 Embedded Web Server 进行更改。
设置域 [网络上可用的域列表]	提供一份网络上可用的 AppleTalk 域列表。 <b>注意:</b> 出厂默认设置是网络的默认域。如果不存在默认域，则标有星号 (*) 的域是默认设置。

## “标准 USB” 菜单

使用	来
PCL 智能切换 开 关	设置打印机在通过 USB 端口接收的打印作业需要 PCL 仿真时自动切换到 PCL 仿真，而不管默认的打印机语言是什么。 <b>注意:</b> <ul style="list-style-type: none"> <li>• “开”是出厂默认设置。</li> <li>• 当设置为“关”时，打印机不检查接收的数据。如果“PS 智能切换”设置为“开”，打印机将使用 PostScript 仿真。如果“PS 智能切换”设置为“关”，打印机将使用“设置”菜单中指定的默认打印机语言。</li> </ul>

使用	来
<b>PS 智能切换</b> 开 关	设置打印机在通过 USB 端口接收的打印作业需要 PS 仿真时自动切换到 PS 仿真，而不管默认的打印机语言是什么。 <b>注意：</b> <ul style="list-style-type: none"> <li>“开”是出厂默认设置。</li> <li>当设置为“关”时，打印机不检查接收的数据。如果“PCL 智能切换”设置为“开”，打印机将使用 PCL 仿真。如果“PCL 智能切换”设置为“关”，打印机将使用“设置”菜单中指定的默认打印机语言。</li> </ul>
<b>NPA 模式</b> 开 关 自动	设置打印机按照 NPA 协议定义的惯例执行双向通信所要求的特殊处理。 <b>注意：</b> <ul style="list-style-type: none"> <li>“自动”是出厂默认设置。“自动”设置打印机检查数据，确定格式，然后适当地处理它。</li> <li>当从打印机控制面板更改设置时，打印机自动重新启动。而且菜单选择被更新。</li> </ul>
<b>USB 缓冲区</b> 禁用 自动 3K 至 [允许的最大值]	设置 USB 输入缓冲区的大小。 <b>注意：</b> <ul style="list-style-type: none"> <li>“自动”是出厂默认设置。</li> <li>“禁用”关闭作业缓存。</li> <li>USB 缓冲区大小的值可以以 1KB 为单位进行调整。</li> <li>允许的最大值由打印机中的内存数量，其他连接缓冲区的大小，以及“资源保存”是设置为“开”还是“关”决定。</li> <li>要增加 USB 缓冲区的最大值，可禁用并口、串口和网络缓冲区或减小它们的大小设置值。</li> <li>当从打印机控制面板更改设置时，打印机自动重新启动。而且菜单选择被更新。</li> </ul>
<b>Mac 二进制 PS</b> 开 关 自动	设置打印机处理 Macintosh 二进制 PostScript 打印作业。 <b>注意：</b> <ul style="list-style-type: none"> <li>“自动”是出厂默认设置。</li> <li>“开”处理原始的二进制 PostScript 打印作业。</li> <li>“关”使用标准协议来过滤打印作业。</li> </ul>
<b>ENA 地址</b> yyy.yyy.yyy.yyy	设置外置式打印服务器的网络地址信息。 <b>注意：</b> 此菜单仅在打印机通过 USB 端口连接到外置式打印服务器时可用。
<b>ENA 掩码</b> yyy.yyy.yyy.yyy	设置外置式打印服务器的网络掩码信息。 <b>注意：</b> 此菜单仅在打印机通过 USB 端口连接到外置式打印服务器时可用。
<b>ENA 网关</b> yyy.yyy.yyy.yyy	设置外置式打印服务器的网关信息。 <b>注意：</b> 此菜单仅在打印机通过 USB 端口连接到外置式打印服务器时可用。

## “SMTP 设置”菜单

使用	来
<b>主要 SMTP 网关</b>	指定 SMTP 服务器网关和端口信息。
<b>主要 SMTP 网关端口</b>	<b>注意：</b> 25 是默认的 SMTP 网关端口。
<b>次要 SMTP 网关</b>	
<b>次要 SMTP 网关端口</b>	



使用	来
<b>SMTP 超时</b> 5 - 30	以秒为单位指定在服务器停止尝试发送电子邮件之前的时间。 <b>注意：</b> 30 秒是出厂默认设置。
<b>答复地址</b>	指定在打印机发送的电子邮件中最多 128 个字符的答复地址。
<b>使用 SSL</b> 禁用 协商 必需	设置打印机在连接到 SMTP 服务器时使用 SSL 来增加安全性。 <b>注意：</b> <ul style="list-style-type: none"> <li>“禁用”是出厂默认设置。</li> <li>当使用“协商”设置时，SMTP 服务器决定是否将使用 SSL。</li> </ul>
<b>SMTP 服务器验证</b> 不要求验证 注册/简单 CRAM-MD5 Digest-MD5 NTLM Kerberos 5	指定打印权限所要求的用户验证类型。 <b>注意：</b> “不要求验证”是出厂默认设置。
<b>设备启动的电子邮件</b> 无 使用设备 SMTP 凭证	指定当与 SMTP 服务器通信时，将使用哪些凭证。一些 SMTP 服务器要求凭证才能发送电子邮件。 <b>注意：</b>
<b>设备用户 ID</b>	<ul style="list-style-type: none"> <li>“无”是“设备启动的电子邮件”的出厂默认设置。</li> </ul>
<b>设备密码</b>	<ul style="list-style-type: none"> <li>当“使用设备 SMTP 凭证”被选定时，“设备用户 ID”和“设备密码”被用于注册到 SMTP 服务器。</li> </ul>

## 安全菜单

### “混合安全设置”菜单

使用	来
<b>注册限制</b> 面板注册超时 远程注册超时	限制在 <i>所有</i> 用户被锁定之前，尝试在打印机控制面板上注册的失败次数和时间期限。 <b>注意：</b> <ul style="list-style-type: none"> <li>“面板注册超时”指定在自动注销用户之前打印机在打印机控制面板上保持空闲的持续时间。设置范围从 1 到 900 秒。3 秒是出厂默认设置。</li> <li>“远程注册超时”指定在自动注销用户之前远程接口保持空闲的持续时间。设置范围从 1 到 120 分钟。10 分钟是出厂默认设置。</li> </ul>
<b>最小 PIN 码长度</b> 1 - 16	限制 PIN 码的位数。 <b>注意：</b> 4 是出厂默认设置。

## “安全审核日志”菜单

使用	来
导出日志	<p>让授权用户导出审核日志。</p> <p><b>注意：</b></p> <ul style="list-style-type: none"> <li>要从打印机控制面板导出审核日志，请将闪存驱动器连接到打印机上。</li> <li>您也可以从 <b>Embedded Web Server</b> 下载审核日志，然后将它保存在您的计算机上。</li> </ul>
删除日志 立即删除 不删除	<p>指定是否删除审核日志。</p> <p><b>注意：</b>“立即删除”是出厂默认设置。</p>
配置日志 启用审核 是 否 启用远程 Syslog 否 是 远程 Syslog 工具 0 - 23 记录事件严重性 0 - 7	<p>指定如何以及是否创建审核日志。</p> <p><b>注意：</b></p> <ul style="list-style-type: none"> <li>“启用审核”确定是否将事件记录在安全审核日志和远程 <b>syslog</b> 中。“否”是出厂默认设置。</li> <li>“启用远程 Syslog”确定是否将日志发送到远程服务器。“否”是出厂默认设置。</li> <li>“远程 Syslog 设施”确定用于发送日志到远程 <b>syslog</b> 服务器的值。4 是出厂默认设置。</li> <li>如果安全审核日志被激活，会记录每个事件的严重性值。4 是出厂默认设置。</li> </ul>

## “设置日期和时间”菜单

使用	来
当前日期和时间	显示打印机的当前日期和时间设置。
手动设置日期和时间 [输入日期/时间]	<p>输入日期和时间。</p> <p><b>注意：</b></p> <ul style="list-style-type: none"> <li>对于触摸屏打印机型号，以 YYYY-MM-DD HH:MM 格式设置日期和时间。</li> <li>手动设置日期和时间将“启用 NTP”设置为“否”。</li> <li>对于非触摸屏打印机型号，向导让您以 YYYY-MM-DD-HH:MM 格式设置日期和时间。</li> </ul>
时区 [时区列表]	<p>选择时区。</p> <p><b>注意：</b>“GMT”是非触摸屏打印机型号的出厂默认设置。</p>
自动遵守 DST 开 关	<p>设置打印机使用与打印机“时区”设置相关联的适用夏时制（DST）的起止时间。</p> <p><b>注意：</b>“开”是出厂默认设置。</p>
启用 NTP 开 关	<p>启用“网络时间协议”，它与网络上的设备时钟同步。</p> <p><b>注意：</b></p> <ul style="list-style-type: none"> <li>“开”是出厂默认设置。</li> <li>如果您手动设置日期和时间，设置将被关闭。</li> </ul>

## 设置菜单

### “常规设置”菜单

使用	来
<b>显示语言</b> English Francais Deutsch Italiano Espanol Dansk Norsk Nederlands Svenska Portuguese Suomi Russian Polski Greek Magyar Turkce Cesky 简体中文 繁体中文 Korean Japanese	设置出现在打印机显示屏上的文本语言。 <b>注意：</b> 不是所有语言可用于所有打印机，您可能需要安装特殊的硬件才能让这些语言出现。
<b>显示耗材估算</b> 显示估算 不显示估算	在打印机控制面板、Embedded Web Server、菜单设置和设备统计报告上查看耗材的估算值。
<b>Eco 模式</b> 关 能源 能源/纸张 纸张	最小化能源、纸张或特殊介质的使用。 <b>注意：</b> <ul style="list-style-type: none"> <li>“关”是出厂默认设置。“关”设置将打印机复位到它的出厂默认设置。</li> <li>“能源”最小化打印机使用的能源。</li> <li>“能源/纸张”设置最小化能源以及纸张和特殊介质的用量。</li> <li>“纸张”设置最小化打印作业所需要的纸张和特殊介质的数量。</li> </ul>
<b>运行初始设置</b> 是 否	运行设置向导。 <b>注意：</b> <ul style="list-style-type: none"> <li>“是”为出厂默认设置。</li> <li>当通过在国家或地区选择屏幕上选择“完成”来结束设置向导后，默认设置变为“否”。</li> </ul>
<b>纸张尺寸</b> 美制 公制	指定纸张尺寸的度量单位。 <b>注意：</b> <ul style="list-style-type: none"> <li>“美制”是出厂默认设置。</li> <li>初始设置由您在初始化设置向导中的国家或地区选择决定。</li> </ul>

使用	来
<b>超时</b> 睡眠模式 禁用 1 - 120 分钟	设置打印机从作业打印完毕到进入低耗状态之前的等待时间。 <b>注意:</b> <ul style="list-style-type: none"> <li>“30 分钟”是出厂默认设置。</li> <li>“禁用”仅在“能源节省”设置为“关”时出现。</li> <li>较低设置能节省较多能源，但是可能需要较长的预热时间。</li> <li>如果打印机处于持续使用状态，请选择高设置。在大多数情况下，这使打印机以最少的预热时间准备打印。</li> </ul>
<b>超时</b> 休眠超时 禁用 1 小时 2 小时 3 小时 6 小时 1 天 2 天 3 天 1 周 2 周 1 个月	设置打印机在进入“休眠”模式之前等待的时间。 <b>注意:</b> <ul style="list-style-type: none"> <li>“禁用”是除欧盟国家和瑞士之外所有国家和地区的出厂默认设置。</li> <li>“3 天”是所有欧盟国家和瑞士的出厂默认设置。</li> </ul>
<b>超时</b> 连接时休眠超时 休眠 不休眠	即使存在活动的以太网连接，也将打印机设置为“休眠”模式。 <b>注意:</b> “不休眠”是出厂默认设置。
<b>超时</b> 屏幕超时 15 - 300 秒	以秒为单位设置打印机在返回到“就绪”状态之前等待的时间。 <b>注意:</b> “30 秒”是出厂默认设置。
<b>超时</b> 延长屏幕超时 开 关	显示消息，让您重置屏幕超时计时器，而不是返回到打印机显示屏。 <b>注意:</b> “关”是出厂默认设置。
<b>超时</b> 打印超时 禁用 1 - 255 秒	以秒为单位设置打印机在取消打印作业的剩余部分之前等待接收作业结束消息的时间。 <b>注意:</b> <ul style="list-style-type: none"> <li>“90 秒”是出厂默认设置。</li> <li>当计时器到时后，打印机将打印仍留在其中的任何已部分打印的页面，然后查看是否有新的打印作业在等待。</li> <li>“打印超时”仅在使用 PCL 仿真时可用。此设置对 PostScript 仿真打印作业没有影响。</li> </ul>
<b>超时</b> 等待超时 禁用 15 - 65535 秒	以秒为单位设置打印机在取消打印作业之前等待其他数据的时间。 <b>注意:</b> “40 秒”是出厂默认设置。

使用	来
<b>打印恢复</b> 自动继续 禁用 5 - 255 秒	如果在指定时间内问题未解决，让打印机自动从某个脱机状态继续打印。 <b>注意：</b> “禁用”是出厂默认设置。
<b>打印恢复</b> 卡纸恢复 开 关 自动	指定打印机是否重新打印被卡的页面。 <b>注意：</b> <ul style="list-style-type: none"> <li>“自动”是出厂默认设置。打印机重新打印被卡的页面，除非用来保存该页面的内存要用于其他打印机任务。</li> <li>“开”设置打印机总是重新打印被卡的页面。</li> <li>“关”设置打印机从不重新打印被卡的页面。</li> </ul>
<b>打印恢复</b> 卡纸协助 开 关	<b>注意：</b> <ul style="list-style-type: none"> <li>“开”是出厂默认设置。“开”设置打印机在清除被卡的页面后自动将空白页或部分打印的页面送入标准接纸架中。</li> <li>“关”要求用户从所有可能的卡纸位置清除所有页面。</li> </ul>
<b>打印恢复</b> 页面保护 关 开	成功打印可能未以其他方式打印的页面。 <b>注意：</b> <ul style="list-style-type: none"> <li>“关”是出厂默认设置。选择“关”时，如果内存不足以打印整页，则打印部分页面。</li> <li>“开”设置打印机处理整页以便打印整个页面。</li> </ul>
<b>按睡眠按钮</b> 无操作 睡眠 休眠	确定打印机在处于空闲状态期间对短按“睡眠”按钮如何反应。 <b>注意：</b> “睡眠”是出厂默认设置。
<b>按住睡眠按钮</b> 无操作 睡眠 休眠	确定打印机在处于空闲状态期间对长按“睡眠”按钮如何反应。 <b>注意：</b> “睡眠”是出厂默认设置。
<b>出厂默认设置</b> 不还原 立即还原	使用打印机出厂默认设置。 <b>注意：</b> <ul style="list-style-type: none"> <li>“不还原”是出厂默认设置。“不还原”保留用户定义的设置。</li> <li>“立即还原”设置所有打印机设置为出厂默认设置，除了“网络/端口”菜单设置。保存在 RAM 中的所有下载资源都被删除。保存在闪存中的下载资源不受影响。</li> </ul>
<b>自定义主页消息</b> 关 IP 地址 主机名 联系人名称 位置 零配置名称 自定义文本 1	选择作为打印机状态备选显示出现的自定义主页消息。 <b>注意：</b> “关”是出厂默认设置。

## “设置”菜单

使用	来
打印机语言 PCL 仿真 PS 仿真	设置默认的打印机语言。 <b>注意：</b> <ul style="list-style-type: none"> <li>“PCL 仿真”是出厂默认设置。</li> <li>PostScript 仿真使用 PostScript 解释程序来处理打印作业。</li> <li>“PCL 仿真”使用 PCL 解释程序来处理打印作业。</li> <li>将一种打印机语言设置为默认语言不会阻止软件程序发送使用其他打印机语言的打印作业。</li> </ul>
打印区域 正常 整页	设置逻辑和物理的可打印区域。 <b>注意：</b> <ul style="list-style-type: none"> <li>“正常”是出厂默认设置。当试图打印由“正常”设置定义的不可打印区域上的数据时，打印机在边界上裁剪图像。</li> <li>“整页”允许图像移动到由“正常”设置定义的不可打印区域内。此设置只影响使用 PCL 5 解释程序打印的页面，对使用 PCL XL 解释程序或 PostScript 解释程序打印的页面没有影响。</li> </ul>
下载目标 RAM 闪存	设置下载资源的存储位置。 <b>注意：</b> <ul style="list-style-type: none"> <li>RAM 是出厂默认设置。将下载资源保存在 RAM 中是暂时的存储方法。</li> <li>将下载资源保存在闪存中是永久的存储方法。即使打印机电源被关闭，下载的资源仍保存在闪存中。</li> <li>此菜单项仅在闪存选件已安装时出现。</li> </ul>
资源保存 开 关	指定打印机在接收所需内存比可用内存多的打印作业时，如何处理临时的下载资源，如存储在 RAM 中的字体和宏。 <b>注意：</b> <ul style="list-style-type: none"> <li>“关”是出厂默认设置。“关”设置打印机只将下载资源保留到内存被需要时为止。删除下载资源以便处理打印作业。</li> <li>“开”设置打印机在语言改变和打印机复位期间保留下载资源。如果打印机内存用完，打印机显示屏上会出现<b>内存已满 [38]</b>，但下载资源不会被删除。</li> </ul>

## “输出”菜单

使用	来
面数（双面） 1 面 2 面	指定是否将两面（双面）打印设置为所有打印作业的默认设置。 <b>注意：</b> <ul style="list-style-type: none"> <li>“1 面”是出厂默认设置。</li> <li>您可以从软件程序中设置两面打印。</li> </ul> 对于 Windows 用户： <ol style="list-style-type: none"> <li>单击<b>文件 &gt; 打印</b>。</li> <li>单击<b>属性、首选项、选项或设置</b>。</li> </ol> 对于 Macintosh 用户： <ol style="list-style-type: none"> <li>选择<b>文件 &gt; 打印</b>。</li> <li>从“打印”对话框和弹出菜单调整设置。</li> </ol>

使用	来
<b>双面打印装订</b> 长边 短边	定义双面打印页面被装订和打印的方式。 <b>注意：</b> <ul style="list-style-type: none"> <li>“长边”是出厂默认设置。“长边”沿着页面的长边进行装订（纵向打印为左边，横向打印为顶边）。</li> <li>“短边”沿着页面的短边进行装订（纵向打印为顶边，横向打印为左边）。</li> </ul>
<b>份数</b> 1 - 999	为每一个打印作业指定默认的份数。 <b>注意：</b> 1 是出厂默认设置。
<b>空白页</b> 不打印 打印	指定是否在打印作业中插入空白页。 <b>注意：</b> “不打印”是出厂默认设置。
<b>逐份打印</b> (1,1,1) (2,2,2) (1,2,3) (1,2,3)	打印多份副本时，使打印作业的页面按顺序堆放。 <b>注意：</b> “(1,2,3) (1,2,3)”是出厂默认设置。
<b>分隔页</b> 关 份数之间 作业之间 页面之间	指定是否插入空白的分隔页。 <b>注意：</b> <ul style="list-style-type: none"> <li>“关”是出厂默认设置。</li> <li>选择“份数之间”时，如果“逐份打印”被设置为“(1,1,1) (2,2,2)”，则在打印作业的每个副本之间插入空白页。如果“逐份打印”被设置为“(1,2,3) (1,2,3)”，则在每组打印页之间插入空白页，例如在所有第 2 页的后面，所有第 3 页的后面。</li> <li>选择“作业之间”时，在打印作业之间插入空白页。</li> <li>选择“页面之间”时，在打印作业的每个页面之间插入空白页。此设置在打印透明胶片或在文档中插入空白页时有用。</li> </ul>
<b>分隔页纸张来源</b> 进纸匣 [x] 多功能进纸器	指定分隔页的纸张来源。 <b>注意：</b> “进纸匣 1”（标准进纸匣）是出厂默认设置。
<b>纸张节省</b> 关 2 页 3 页 4 页 6 页 9 页 12 页 16 页	在一张纸的一个面上打印多个页面图像。 <b>注意：</b> <ul style="list-style-type: none"> <li>“关”是出厂默认设置。</li> <li>选定的数值是将在每一个面上打印的页面图像数。</li> </ul>
<b>纸张节省顺序</b> 水平 水平反转 垂直反转 垂直	指定在使用“纸张节省”时，多个页面图像的位置。 <b>注意：</b> <ul style="list-style-type: none"> <li>“水平”是出厂默认设置。</li> <li>位置根据页面图像数以及它们是纵向打印还是横向打印而定。</li> </ul>
<b>纸张节省方向</b> 自动 横向 纵向	指定合并打印文档的打印方向。 <b>注意：</b> “自动”是出厂默认设置。打印机在纵向和横向之间进行选择。

使用	来
<b>纸张节省边框</b> 无 实线	当使用“纸张节省”时打印边框。 <b>注意：</b> “无”是出厂默认设置。

## “质量”菜单

使用	来
<b>打印分辨率</b> 300 dpi 600 dpi 1200 dpi 1200 图像质量 2400 图像质量	用每英寸点数指定打印输出的分辨率。 <b>注意：</b> 600 dpi 是出厂默认设置。
<b>像素增强</b> 关 字体 水平 垂直 两个方向 独立	为取得清晰效果，使更多像素密集打印，以便在水平或垂直方向上增强图像或增强字体。 <b>注意：</b> “关”是出厂默认设置。
<b>碳粉浓度</b> 1 - 10	减淡或加深打印输出。 <b>注意：</b> <ul style="list-style-type: none"> <li>• 8 是出厂默认设置。</li> <li>• 选择较小的数字可以帮助节省碳粉。</li> </ul>
<b>增强细线</b> 开 关	启用更适合如建筑图纸、地图、电路图和流程图表等文件的打印模式。 <b>注意：</b> <ul style="list-style-type: none"> <li>• “关”是出厂默认设置。</li> <li>• 您可以从打印机软件设置此选项。对于 Windows 用户，请单击<b>文件 &gt; 打印</b>，然后单击<b>属性、首选项、选项或设置</b>。对于 Macintosh 用户，请选择<b>文件 &gt; 打印</b>，然后从“打印”对话框和弹出菜单调整设置。</li> <li>• 要使用 Embedded Web Server 设置此选项，请在 Web 浏览器地址字段中键入网络打印机的 IP 地址。</li> </ul>
<b>灰度修正</b> 自动 关	自动调整应用于图像的对比度增强。 <b>注意：</b> “自动”是出厂默认设置。
<b>明亮度</b> -6 至 6	通过减淡或加深打印输出来进行调整。您可以通过减淡输出来节省碳粉。 <b>注意：</b> 0 是出厂默认设置。
<b>对比度</b> 0 - 5	调整打印对象的对比度。 <b>注意：</b> 0 是出厂默认设置。



## “实用程序”菜单

使用	来
格式化闪存 是 否	<p>格式化闪存。</p> <p><b>警告—可能的损坏：</b>当正在格式化闪存时，不要关闭打印机电源。</p> <p><b>注意：</b></p> <ul style="list-style-type: none"> <li>闪存是指通过在打印机内安装闪存卡而增加的内存。</li> <li>选择“是”将删除保存在闪存中的所有数据。</li> <li>选择“否”将取消格式化请求。</li> <li>闪存选件卡一定不能被读/写或写保护。</li> <li>此菜单项仅在无故障的闪存卡已安装时出现。</li> </ul>
十六进制打印	<p>帮助隔离打印作业问题的来源。</p> <p><b>注意：</b></p> <ul style="list-style-type: none"> <li>当激活时，所有发送到打印机的数据以十六进制和字符方式进行打印，并且不执行控制代码。</li> <li>要退出或停用“十六进制打印”，请关闭打印机电源或复位打印机。</li> </ul>
覆盖率估算 关 开	<p>提供页面上碳粉覆盖率的百分比估算值。估算值被打印在每个打印作业末尾的单独页面上。</p> <p><b>注意：</b>“关”是出厂默认设置。</p>

## XPS 菜单

使用	来
打印错误页 关 开	<p>打印包含有关错误信息的页面，包括 XML 标记错误。</p> <p><b>注意：</b>“关”是出厂默认设置。</p>

## PDF 菜单

使用	来
缩放以适合 是 否	<p>缩放页面内容以适合选定的纸张尺寸。</p> <p><b>注意：</b>“否”是出厂默认设置。</p>
注释 不打印 打印	<p>打印 PDF 中的注释。</p> <p><b>注意：</b>“不打印”是出厂默认设置。</p>

## PostScript 菜单

使用	来
打印 PS 错误 开 关	<p>打印包含 PostScript 错误的页面。</p> <p><b>注意：</b>“关”是出厂默认设置。</p>

使用	来
锁定 PS 启动模式 开 关	禁用 SysStart 文件。 <b>注意：</b> “关”是出厂默认设置。
字体优先级 常驻 闪存	建立字体搜索的顺序。 <b>注意：</b> <ul style="list-style-type: none"> <li>“常驻”是出厂默认设置。</li> <li>此菜单项仅在已格式化的闪存卡已安装并操作正确时可用。</li> <li>确认闪存卡没有被读/写、写或密码保护。</li> <li>“作业缓冲区大小”一定不能设置为 100%。</li> </ul>

## “PCL 仿真”菜单

使用	来
字体来源 常驻 下载 闪存 全部	指定“字体名称”菜单使用的字体集。 <b>注意：</b> <ul style="list-style-type: none"> <li>“常驻”是出厂默认设置。“常驻”显示下载到 RAM 中的出厂默认字体集。</li> <li>“下载”显示所有下载到 RAM 中的字体。</li> <li>“闪存”显示常驻在该选件中的所有字体。闪存卡选件必须被正确格式化，并且不能被读/写，写或者密码保护。</li> <li>“全部”显示对任何选件都可用的所有字体。</li> </ul>
字体名称 Courier 10	识别特定字体和保存它的选件。 <b>注意：</b> Courier 10 是出厂默认设置。Courier 10 显示字体名称、字体 ID 和打印机中的存储位置。字体来源缩写为 R 代表 Resident（常驻），F 代表 Flash（闪存），D 代表 Download（下载）。
符号集 10U PC-8 12U PC-850	指定用于每一个字体名称的符号集。 <b>注意：</b> <ul style="list-style-type: none"> <li>10U PC-8 是美国的出厂默认设置。12U PC-850 是国际通用的出厂默认设置。</li> <li>符号集是字母和数字字符、标点符号以及特殊符号的集合。符号集支持不同的语言或特定程序，例如用于科学文本的数学符号。只显示支持的符号集。</li> </ul>
PCL 仿真设置 磅值 1.00 - 1008.00	更改可缩放印刷字体的磅值。 <b>注意：</b> <ul style="list-style-type: none"> <li>12 是出厂默认设置。</li> <li>“磅值”指字体中字符的高度。一磅约等于 0.014 英寸。</li> <li>磅值可以以 0.25 磅为单位递增或递减。</li> </ul>
PCL 仿真设置 水平字距 0.08 - 100	指定可缩放单一宽度字体的水平字距。 <b>注意：</b> <ul style="list-style-type: none"> <li>10 是出厂默认设置。</li> <li>“水平字距”指每英寸固定空间字符的个数（cpi）。</li> <li>水平字距可以以 0.01 cpi 为单位递增或递减。</li> <li>对于不可缩放的单一宽度字体，水平字距会出现在显示屏上，但不能被更改。</li> </ul>

使用	来
<b>PCL 仿真设置</b> 方向 纵向 横向	指定文本和图形在页面上的打印方向。 <b>注意:</b> <ul style="list-style-type: none"> <li>• “纵向”是出厂默认设置。“纵向”沿着与页面短边平行的方向打印文本和图形。</li> <li>• “横向”沿着与页面长边平行的方向打印文本和图形。</li> </ul>
<b>PCL 仿真设置</b> 每页行数 1 - 255	指定打印在每一页上的行数。 <b>注意:</b> <ul style="list-style-type: none"> <li>• 60 是美国的出厂默认设置。64 是国际通用的默认设置。</li> <li>• 打印机根据“每页行数”、“纸张尺寸”和“打印方向”设置来设置每一行之间的距离。在设置“每页行数”之前，请先选择您需要的“纸张尺寸”和“打印方向”。</li> </ul>
<b>PCL 仿真设置</b> A4 宽度 198 毫米 203 毫米	设置打印机在 A4 尺寸的纸张上打印。 <b>注意:</b> <ul style="list-style-type: none"> <li>• 198 毫米是出厂默认设置。</li> <li>• 203 毫米设置值将页面的宽度设置为允许打印 80 个水平字距为 10 的字符。</li> </ul>
<b>PCL 仿真设置</b> 换行后自动回车 开 关	指定打印机是否在换行 (LF) 控制命令之后自动执行回车 (CR)。 <b>注意:</b> “关”是出厂默认设置。
<b>PCL 仿真设置</b> 回车后自动换行 开 关	指定打印机是否在回车 (CR) 控制命令之后自动执行换行 (LF)。 <b>注意:</b> “关”是出厂默认设置。
<b>重编进纸匣号码</b> 分配多功能进纸器 关 无 0 - 199 分配进纸匣 [x] 关 无 0 - 199 分配手动纸张 关 无 0 - 199 分配手动信封 关 无 0 - 199	配置打印机来与将不同来源分配用于进纸匣和进纸器的打印机软件或程序一起工作。 <b>注意:</b> <ul style="list-style-type: none"> <li>• “关”是出厂默认设置。</li> <li>• “无”不能被选定。它仅在 PCL 5 解释程序选定时显示。它也忽略“选择进纸”命令。</li> <li>• 0 - 199 允许分配自定义设置。</li> </ul>

使用	来
<b>重编进纸匣号码</b> 查看出厂默认设置 MPF Default = 8 T1 Default = 1 T1 Default = 4 T1 Default = 5 T1 Default = 20 T1 Default = 21 Env Default = 6 MPaper Default = 2 MEnv Default = 3	显示分配给每一个进纸匣或进纸器的出厂默认设置。
<b>重编进纸匣号码</b> 还原默认设置 是 否	使所有进纸匣和进纸器分配返回到它们的出厂默认设置。

## HTML 菜单

使用	来
<b>字体名称</b> Joanna MT Albertus MT Letter Gothic Antique Olive Lubalin Graph Apple Chancery Marigold Arial MT MonaLisa Recut Avant Garde Monaco Bodoni New CenturySbk Bookman New York Chicago Optima Clarendon Oxford Cooper Black Palatino Copperplate StempelGaramond Coronet Taffy Courier Times Eurostile TimesNewRoman Garamond Univers Geneva Zapf Chancery Gill Sans NewSansMTCS Goudy NewSansMTCT Helvetica New SansMTJA Hoefler Text NewSansMTKO Intl CG Times Intl Courier Intl Univers	设置 HTML 文档的默认字体。 <b>注意：</b> Times 字体被用在未指定字体的 HTML 文档中。

使用	来
<b>字体大小</b> 1 - 255 磅	为 HTML 文档设置默认的字体大小。 <b>注意:</b> <ul style="list-style-type: none"> <li>• 12 磅是出厂默认设置。</li> <li>• 字体大小可以以 1 磅为单位递增。</li> </ul>
<b>缩放</b> 1 - 400%	缩放 HTML 文档的默认字体。 <b>注意:</b> <ul style="list-style-type: none"> <li>• 100% 是出厂默认设置。</li> <li>• 缩放可以以 1% 为单位递增。</li> </ul>
<b>方向</b> 纵向 横向	为 HTML 文档设置页面方向。 <b>注意:</b> “纵向”是出厂默认设置。
<b>页边距尺寸</b> 8 - 255 毫米	为 HTML 文档设置页边距。 <b>注意:</b> <ul style="list-style-type: none"> <li>• 19 毫米是出厂默认设置。</li> <li>• 页边距尺寸可以以 1 毫米为单位递增。</li> </ul>
<b>背景</b> 不打印 打印	指定是否在 HTML 文档上打印背景。 <b>注意:</b> “打印”是出厂默认设置。

## “图像”菜单

使用	来
<b>自动适合</b> 开 关	选择最佳的纸张尺寸、缩放比例和方向。 <b>注意:</b> “开”是出厂默认设置。它覆盖某些图像的缩放比例和方向设置。
<b>反转</b> 开 关	反转黑白单色图像。 <b>注意:</b> <ul style="list-style-type: none"> <li>• “关”是出厂默认设置。</li> <li>• 此设置不能应用于 GIF 或 JPEG 图像。</li> </ul>
<b>缩放</b> 左上角定位 最适合 中心定位 适合高度/宽度 适合高度 适合宽度	缩放图像以适合选定的纸张尺寸。 <b>注意:</b> <ul style="list-style-type: none"> <li>• “最适合”是出厂默认设置。</li> <li>• 当“自动适合”设置为“开”时，“缩放”被自动设置为“最适合”。</li> </ul>
<b>方向</b> 纵向 横向 纵向反转 横向反转	设置图像方向。 <b>注意:</b> “纵向”是出厂默认设置。

## 帮助菜单

帮助菜单由一系列以 PDF 文件格式保存在打印机中的帮助页组成。它们包含有关使用打印机和执行打印任务的信息。

打印机中存有英语、法语、德语和西班牙语版本的文件。其他译文可从*软件和文档 CD* 上获得。

使用	来
打印所有指南	打印所有指南。
打印质量	打印有关解决打印质量问题的信息。
打印指南	打印有关加载纸张和其他特殊介质的信息。
介质指南	打印进纸匣和进纸器中支持的纸张尺寸的列表。
打印缺陷指南	打印有关解决打印缺陷的信息。
菜单一览表	打印打印机控制面板菜单和设置的列表。
信息指南	打印定位其他信息的指南。
连接指南	打印有关本地（USB）或网络连接打印机的信息。
移动指南	打印安全移动打印机的指导。

## 节省费用和环境资源

### 节省纸张和碳粉

研究表明有 **80%** 之多的打印机的碳足迹与纸张使用有关。您可以通过使用再生纸和采纳下列打印建议来显著减少碳足迹，例如在纸张的两个面上打印，以及在一张纸的一个面上打印多个页面。

如需有关如何使用一个打印机设置来快速节省纸张和能源的信息，请参阅“使用 **Eco 模式**”。

### 使用再生纸

作为具有环保意识的公司，我们支持使用专为激光打印机用途而生产的再生办公用纸。如需有关适用于您的打印机的再生纸的更多信息，请参阅第 **38** 页“使用再生纸和其他办公用纸”。

### 节省耗材

#### 使用纸张的两个面

如果您的打印机型号支持双面打印，您可以通过从“打印”对话框选择**两面打印**来控制是打印在纸张的一个面还是两个面上。

#### 将多个页面放在一张纸上

您可以通过从“打印”对话框的“缩排并印（**N 页**）”部分中选择设置来将多页文档中的最多 **16** 个连续页面打印在一张纸的一个面上。

#### 检查第一份草稿的正确性

在打印或制作文档的多份副本之前：

- 使用您可以从“打印”对话框选择的预览特性可让您在打印之前查看文档将会产生的外观。
- 打印文档的一份副本来检查其内容和格式的正确性。

#### 避免卡纸

正确设置纸张类型和尺寸以避免卡纸。如需更多信息，请参阅第**96**页“避免卡纸”。

### 节省能源

#### 使用 **Eco 模式**

使用 **Eco 模式**可快速选择一个或多个减少打印机对环境影响的方法。

**1** 从打印机控制面板，导览至：

 > 设置 > 设置 >  > 常规设置 >  > **Eco 模式** >  > 选择您需要的设置

使用	来
关	将出厂默认设置用于所有与 Eco 模式相关联的设置。此设置支持本打印机的性能规格。
能源	减少能源使用，尤其在打印机空闲的时候。 <ul style="list-style-type: none"> <li>在作业准备打印之前，打印机引擎马达不启动。您可能注意到在打印第一页之前有短暂的延迟。</li> <li>打印机在不活动一分钟之后进入睡眠模式。</li> </ul>
能源/纸张	使用所有与“能源”和“纸张”模式相关联的设置。
普通纸张	<ul style="list-style-type: none"> <li>启用自动两面（双面）打印功能。</li> <li>关闭打印日志功能。</li> </ul>

2 按 **OK**。

## 减少打印机噪音

请使用“静音模式”来减少打印机噪音。

1 从打印机控制面板，导航至：

**🏠** > 设置 > 设置 > **OK** > 常规设置 > **OK** > 静音模式 > **OK**

2 选择您需要的设置。

使用	来
开	减少打印机噪音。 <b>注意：</b> <ul style="list-style-type: none"> <li>打印作业将以降速处理。</li> <li>在文档准备打印之前，打印机引擎马达不启动。在打印第一页之前有短暂的延迟。</li> </ul>
关	使用出厂默认设置。 <b>注意：</b> 此设置支持本打印机的性能规格。

3 按 **OK**。

## 调整“睡眠模式”

为了节省能源，可减少打印机在进入“睡眠模式”之前等待的分钟数。

可用的设置范围为 1 - 180 分钟。出厂默认设置是 30 分钟。

## 使用 Embedded Web Server

1 打开 Web 浏览器，然后在地址字段中键入打印机 IP 地址。

**注意：**

- 在“网络/端口”菜单的 TCP/IP 部分中查看打印机的 IP 地址。IP 地址显示为用小数点分隔的四组数字，例如 123.123.123.123。
- 如果您正在使用代理服务器，请临时禁用它以便正确加载 Web 页。

2 单击 **设置 > 常规设置 > 超时**。



3 在“睡眠模式”字段中，输入您希望打印机在进入“睡眠模式”之前等待的分钟数。

4 单击**提交**。

## 使用打印机控制面板

1 从打印机控制面板，导航至：

 > 设置 > 设置 >  > 常规设置 >  > 超时 >  > 睡眠模式 > 

2 按向左或向右箭头按钮来选择您希望打印机在进入“睡眠模式”之前等待的分钟数。

3 按 。

## 使用休眠模式

“休眠”是一种超低功耗运行模式。当以“休眠”模式运行时，所有其他系统和设备都被安全地降低功耗。

**注意：**可以预定“休眠”和“睡眠”模式。

## 使用 Embedded Web Server

1 打开 Web 浏览器，然后在地址字段中键入打印机 IP 地址。

**注意：**

- 在“网络/端口”菜单的 TCP/IP 部分中查看打印机的 IP 地址。IP 地址显示为用小数点分隔的四组数字，例如 123.123.123.123。
- 如果您正在使用代理服务器，请临时禁用它以便正确加载 Web 页。

2 单击**设置** > **常规设置** > **睡眠按钮设置**。

3 从“按睡眠按钮”或“按住睡眠按钮”下拉菜单，选择**休眠**。

4 单击**提交**。

## 使用打印机控制面板

1 从打印机控制面板，导航至：

 > 设置 > 设置 >  > 常规设置 > 

2 按 **按睡眠按钮** 或 **按住睡眠按钮**，然后按 。

3 按 **休眠** > 。

## 调整打印机显示屏的明亮度

为节省能源，或者如果您阅读显示屏有困难，请调整它的明亮度设置。

## 使用 Embedded Web Server

1 打开 Web 浏览器，然后在地址字段中键入打印机 IP 地址。

**注意：**

- 在“网络/端口”菜单的 TCP/IP 部分中查看打印机的 IP 地址。IP 地址显示为用小数点分隔的四组数字，例如 123.123.123.123。
- 如果您正在使用代理服务器，请临时禁用它以便正确加载 Web 页。

**2** 单击**设置 >常规设置**。

**3** 在“屏幕明亮度”字段中，输入您希望用于显示屏的明亮度百分比。

**4** 单击**提交**。

## 循环再生

### 循环再生 Dell 产品

要返回 Dell 产品以循环再生：

- 1** 请访问我们的网站：[www.dell.com/recycle](http://www.dell.com/recycle)。
- 2** 选择您所在的国家或地区。
- 3** 按照计算机屏幕上的指导进行操作。

## 保护打印机

### 使用安全锁特性

打印机配置了安全锁特性。将与大多数笔记本电脑兼容的安全锁连接到所示位置以保护打印机。



### 易失性声明

您的打印机包含各种内存，可以存储设备和网络设置，以及用户数据。

内存类型	描述
易失性内存	您的打印机使用标准 <i>随机存取内存</i> （RAM）在简单打印作业期间临时缓存用户数据。
非易失性内存	您的打印机可以使用两种形式的非易失性内存： <b>EEPROM</b> 和 <b>NAND</b> （闪烁存储器）。两种类型都用来保存操作系统、设备设置和网络信息。

在下列情况下清除任何已安装的打印机内存中的内容：

- 打印机正要停止工作。
- 打印机正被移动到另一个部门或位置。
- 打印机正在由您组织以外的人员维修。
- 为了维修将打印机从您的处所移出。
- 打印机被出售给另一个组织。

### 清除易失性内存

安装在您打印机内的易失性内存（RAM）需要电源来保留信息。要清除已缓存的数据，请关闭打印机电源。

## 清除非易失性内存

通过下列步骤，清除单独设置、设备和网络设置、安全设置，以及嵌入式解决方案：

- 1 关闭打印机电源。
- 2 在键盘上按下 **2** 和 **6**，并同时打开打印机电源。只有当屏幕上出现进程条时才能松开两个按钮。打印机执行加电序列，然后出现“配置菜单”。当打印机完全打开时，打印机显示屏上出现一个功能列表。
- 3 按向上或向下箭头按钮，直到出现**擦除所有设置**。  
在此过程中打印机将重启几次。

**注意：**“擦除所有设置”安全地从打印机内存中删除设备设置、解决方案、作业和密码。

- 4 导览至：

**返回 >退出配置菜单**

打印机将执行加电复位，然后返回到正常的操作模式。

## 查找打印机安全信息

在高安全性环境中，可能有必要采取额外的步骤，以确保存储在打印机内的保密数据无法被访问。如需更多信息，请参阅 *Embedded Web Server Administrator's Guide* (*Embedded Web Server 管理员指南*)。

# 维护打印机

需要定期执行一些任务以维持打印机的最佳性能。

**警告—可能的损坏：** 当有指示时不更换部件和耗材可能会损坏您的打印机或阻碍打印机的最佳性能。

## 清洁打印机

### 清洁打印机

**注意：** 您可能需要每隔几个月执行此任务一次。

**警告—可能的损坏：** 因不当处理造成的打印机损坏不在打印机保修范围内。

- 1 确认您已经关闭打印机电源，并且从电源插座中拔掉电源线。

 **当心—电击危险：** 为避免在清洁打印机的外部时发生电击危险，请在操作之前从电源插座中拔掉电源线并断开打印机上连接的所有电缆。

- 2 从标准接纸架和多功能进纸器中取出纸张。
- 3 使用软毛刷或真空吸尘器清除打印机周围的所有灰尘、绒毛和纸片。
- 4 用水润湿一块干净、不起毛的布，并用它擦拭打印机的外部。

**警告—可能的损坏：** 不要使用家庭用的清洁剂或洗涤剂，以防止损坏打印机的外部。

- 5 确认在发送新的打印作业之前，打印机的所有区域都是干燥的。

## 检查部件和耗材的状态

当需要替换耗材部件或要求维护时，打印机显示屏上会出现消息。

### 在打印机控制面板上检查部件和耗材状态

从打印机控制面板，导览至：

 > 状态/耗材 >  查看耗材 > 

### 从 Embedded Web Server 检查部件和耗材的状态

**注意：** 确认计算机和打印机都被连接到相同的网络上。

- 1 打开 Web 浏览器，然后在地址字段中键入打印机 IP 地址。

**注意：**

- 在“网络/端口”菜单的 TCP/IP 部分中查看打印机的 IP 地址。IP 地址显示为用小数点分隔的四组数字，例如 123.123.123.123。

- 如果您正在使用代理服务器，请临时禁用它以便正确加载 Web 页。

2 单击 **设备状态 >更多详细信息**。

## 估算的剩余页数

估算的剩余页数基于打印机的最近打印历史确定。其准确性可能会有明显的不同，并且取决于许多因素，如实际的文档内容、打印质量设置，以及其他打印机设置。

当实际的打印消耗与历史的打印消耗不同时，估算剩余页数的准确性可能会降低。在根据估算值购买或更换耗材之前，请考虑准确性的变化程度。在打印机上获得足够的打印历史记录之前，初步估算假设未来的耗材消耗基于国际标准化组织\*的测试方法和页面内容而定。

\*平均连续黑色 CMY 的标称碳粉盒打印量符合 ISO/IEC 19752 标准。

## 订购耗材

### 使用“耗材订购实用程序”订购耗材

- 1 单击  或开始。
- 2 单击**所有程序**或**程序**，然后从列表中选择打印机程序文件夹。
- 3 选择您的打印机，然后导航至：  
**状态监视中心 >订购耗材**
- 4 从“订购打印机耗材”对话，执行下面任意操作：
  - 单击**在线订购**来在 Internet 上订购耗材。
  - 单击**通过电话订购**来通过电话订购耗材。

### 使用“打印机主页”订购耗材

- 1 单击  或开始。
- 2 单击**所有程序**或**程序**，然后从列表中选择打印机程序文件夹。
- 3 选择您的打印机，然后导航至：  
**Dell 打印机主页 >维护 >订购耗材**
- 4 从“订购打印机耗材”对话，执行下面任意操作：
  - 单击**在线订购**来在 Web 上订购耗材。
  - 单击**通过电话订购**来通过电话订购耗材。

## 保存耗材

为打印机耗材选择一个阴凉、干净的地方保存。将耗材正面朝上并保存在原来的包装内，直到您准备使用它们。

不要将耗材暴露在：

- 直射的阳光下
- 温度高于 35°C（95°F）的环境中
- 高湿度（高于 80%）的环境中
- 含盐分的空气中
- 腐蚀性气体中
- 浓重的粉尘中

## 更换耗材

### 更换碳粉盒

1 按打印机右边的按钮，然后打开前部盖门。

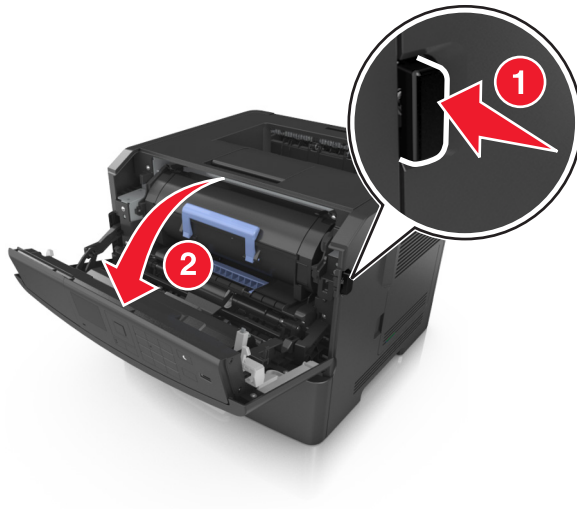

2 使用手柄将碳粉盒拉出。



- 3 拆开碳粉盒的包装，然后去除所有包装材料。
- 4 摇晃新的碳粉盒以重新分布碳粉。

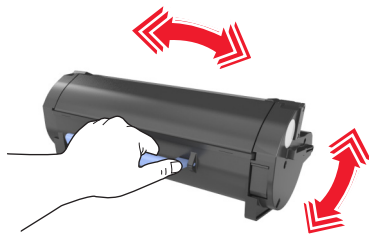

- 5 将碳粉盒的侧导轨与打印机内部侧导轨上的箭头对齐，然后将碳粉盒插入打印机中。

**警告—可能的损坏：**不要让成像部件暴露在直射光线下超过 10 分钟。长时间暴露在光线下可能导致打印质量问题。

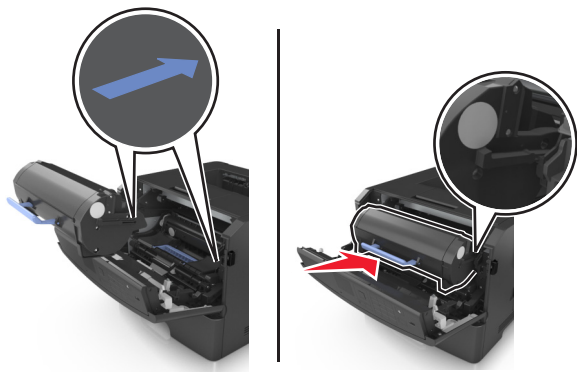

- 6 关闭前部盖门。

## 更换成像部件

- 1 按打印机右边的按钮，然后打开前部盖门。

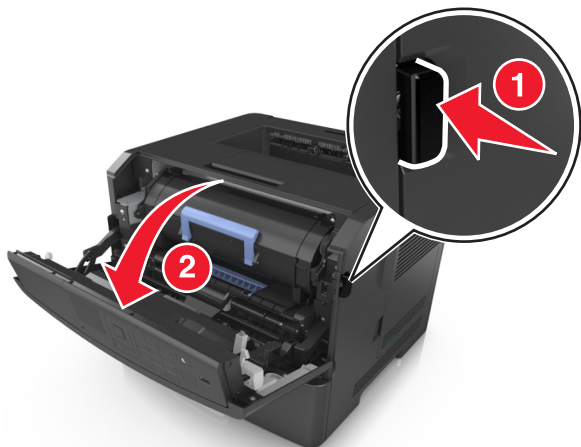



2 使用手柄将碳粉盒拉出。



3 抬起蓝色的手柄，然后从打印机内拉出成像部件。



4 拆开新的成像部件的包装，然后摇晃它。

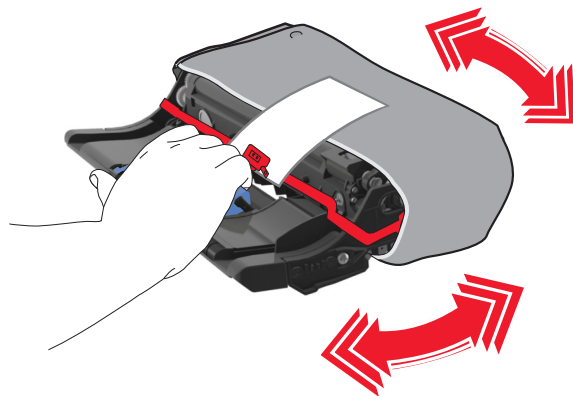

5 从成像部件上移除所有包装材料。

**警告—可能的损坏：** 不要让成像部件暴露在直射光线下超过 10 分钟。长时间暴露在光线下可能导致打印质量问题。

**警告—可能的损坏：** 请勿触摸感光鼓。否则会影响以后打印作业的打印质量。

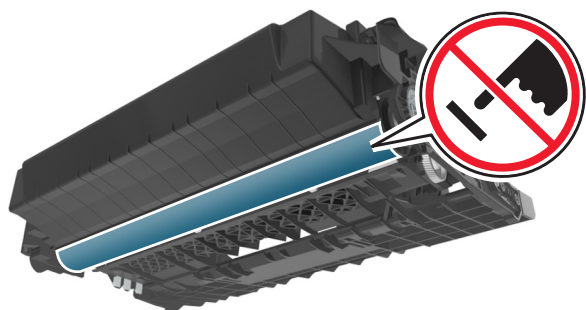

6 将成像部件侧导轨上的箭头与打印机内部侧导轨上的箭头对齐，然后将成像部件插入打印机中。

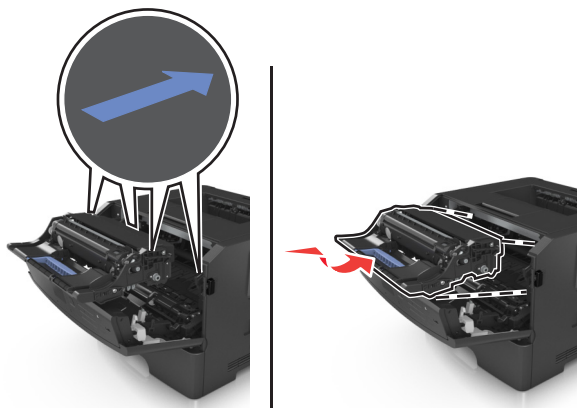

7 将碳粉盒的侧导轨与打印机内部侧导轨上的箭头对齐，然后将碳粉盒插入打印机中。

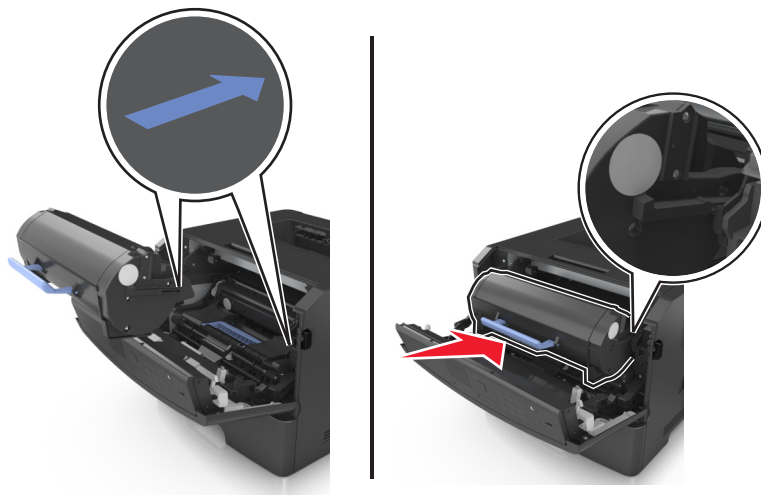

8 关闭前部盖门。

## 移动打印机

### 在移动打印机之前

**⚠ 当心—可能的伤害：** 在移动打印机之前，请按照下列指南来避免人身伤害或打印机损坏：

- 使用电源开关关闭打印机，然后从电源插座中拔掉电源线。
- 在移动打印机之前，断开打印机上的所有电源线和电缆。
- 如果安装了进纸匣选件，请将它从打印机上移除。要移除进纸匣选件，请将进纸匣右边的插销向进纸匣前部滑动，直到它发出 *咔嚓* 一声，卡入到位。



- 使用打印机两边的把手来抬起它。
- 确认在放下打印机时您的手指不在打印机的下面。
- 在设置打印机之前，请确认在它周围有足够的空间。

请只使用随本产品提供的电源线或经制造商许可的替代品。

**警告—可能的损坏：** 因不当移动造成的打印机损坏不在打印机保修范围内。

### 将打印机移动到其他位置

按照下面的预防措施，可以将打印机及其硬件选件安全地移动到其他位置：

- 任何用来移动打印机的小车必须有能够支撑打印机整个底座的表面。
- 任何用来移动硬件选件的小车必须有能够支撑硬件选件尺寸的表面。
- 使打印机保持直立状态。
- 移动时避免剧烈震动。

### 运输打印机

当运输打印机时，请使用原包装。

# 管理打印机

## 管理打印机消息

使用“状态信使”应用程序来查看打印机上要求您干预的错误消息。当出现错误时，会出现一个气泡告诉您错误的类型，并指出适当的恢复信息。

如果您将“状态信使”与打印机软件一起安装，那么当软件安装完成时，应用程序会自动启动。如果您在系统托盘中看到“状态信使”图标，说明安装成功。

### 注意：

- 此特性仅在 Windows XP 或更高版本的操作系统中可用。
- 确认双向通信支持到位，以便打印机和计算机能够通信。

### 禁用“状态信使”

- 1 从系统托盘，用鼠标右键单击“状态信使”图标。
- 2 选择退出。

### 启用“状态信使”

- 1 单击  或开始。
- 2 单击**所有程序**或**程序**，然后从列表中选择打印机程序文件夹。
- 3 选择您的打印机，然后单击**状态信使**。

## 访问“状态监视中心”

使用“状态监视中心”应用程序来查看任何 USB 或网络连接打印机的状态并在线订购耗材。

**注意：**确认双向通信支持到位，以便打印机和计算机能够通信。

- 1 单击  或开始。
- 2 单击**所有程序**或**程序**，然后从列表中选择打印机程序文件夹。
- 3 单击**状态监视中心**。

**注意：**要在线订购耗材，请单击**耗材订购实用程序**链接。

## 检查虚拟显示屏

- 1 打开 Web 浏览器，然后在地址字段中键入打印机 IP 地址。

### 注意：

- 打印网络设置页或菜单设置页，然后在 TCP/IP 部分中找到 IP 地址。IP 地址显示为用小数点分隔的四组数字，例如 123.123.123.123。

- 如果您正在使用代理服务器，请临时禁用它以便正确加载 Web 页。

**2** 按 **Enter**（回车键）来打开打印机的 Web 页。

**3** 单击 **应用程序 > 远程操作面板 > 启动 VNC Applet**。

**注意：** VNC Applet 必需 Java 插件才能启动。

**4** 单击 **单击此处以继续**。

虚拟显示屏的功能象打印机控制面板上的实际显示屏一样。

## 查看报告

您可以从 **Embedded Web Server** 查看一些报告。这些报告可用于评估打印机、网络和耗材的状态。

**1** 打开 Web 浏览器，然后在地址字段中键入打印机 IP 地址。

**注意：**

- 在“网络/端口”菜单的 TCP/IP 部分中查看打印机的 IP 地址。IP 地址显示为用小数点分隔的四组数字，例如 123.123.123.123。
- 如果您正在使用代理服务器，请临时禁用它以便正确加载 Web 页。

**2** 单击 **报告**，然后单击您要查看的报告类型。

## 从 Embedded Web Server 配置耗材通知

您可以通过设置可选的警报来确定您想要在耗材变得即将不足、不足、非常不足或到达其使用寿命结束时如何获得通知。

**注意：**

- 可以在碳粉盒、成像部件和维护组件上设置可选择的警报。
- 所有可选择的警报都可以设置为即将不足、不足和非常不足等耗材状况。不是所有可选值的警报都可以设置为使用寿命结束的耗材状况。用电子邮件发送可选择的警报可用于所有耗材状况。
- 可以为某些耗材的某些耗材状况设置提示警报的估算剩余耗材百分比。

**1** 打开 Web 浏览器，然后在地址字段中键入打印机 IP 地址。

**注意：**

- 在“网络/端口”菜单的 TCP/IP 部分中查看打印机的 IP 地址。IP 地址显示为用小数点分隔的四组数字，例如 123.123.123.123。
- 如果您正在使用代理服务器，请临时禁用它以便正确加载 Web 页。

**2** 单击 **设置 > 打印设置 > 耗材通知**。

**3** 从每一项耗材的下拉菜单，选择下列通知选项之一：

通知	描述
关	发生所有耗材的正常打印机行为。
仅电子邮件	当出现耗材状况时，打印机生成一个电子邮件。耗材的状态将出现在菜单页和状态页上。
<sup>1</sup> 当耗材通知启用时，打印机生成一个有关耗材状态的电子邮件。 <sup>2</sup> 当一些耗材变空时，打印机停止工作以防止损坏。	

通知	描述
警告	打印机显示警告消息并生成一个有关耗材状态的电子邮件。当出现耗材状况时，打印机不停止工作。
可持续停止 <sup>1</sup>	当出现耗材状况时打印机停止处理作业，并且用户需要按按钮才能继续打印。
不可持续停止 <sup>1,2</sup>	当出现耗材状况时，打印机停止工作。必须更换耗材才能继续打印。
<sup>1</sup> 当耗材通知启用时，打印机生成一个有关耗材状态的电子邮件。 <sup>2</sup> 当一些耗材变空时，打印机停止工作以防止损坏。	

4 单击**提交**。

## 修改保密打印设置

**注意：**此特性仅在网络打印机或连接到打印服务器的打印机中可用。

1 打开 **Web** 浏览器，然后在地址字段中键入打印机 IP 地址。

**注意：**

- 在“网络/端口”菜单的 **TCP/IP** 部分中查看打印机的 **IP** 地址。IP 地址显示为用小数点分隔的四组数字，例如 **123.123.123.123**。
- 如果您正在使用代理服务器，请临时禁用它以便正确加载 **Web** 页。

2 单击 **配置 > 其他设置** 选项卡 **> 安全 > 保密打印设置**。

3 修改设置：

- 设置尝试输入 **PIN** 码的最多次数。当用户超过了 **PIN** 码输入次数的指定值时，该用户的所有作业将被删除。
- 为保密打印作业设置一个到期时间。当用户在指定的时间内没有打印作业，该用户的所有作业将被删除。

4 保存修改的设置。

## 将打印机设置复制到其他打印机

**注意：**此特性仅在网络打印机上可用。

1 打开 **Web** 浏览器，然后在地址字段中键入打印机 IP 地址。

**注意：**

- 在“网络/端口”菜单的 **TCP/IP** 部分中查看打印机的 **IP** 地址。IP 地址显示为用小数点分隔的四组数字，例如 **123.123.123.123**。
- 如果您正在使用代理服务器，请临时禁用它以便正确加载 **Web** 页。

2 单击 **复制打印机设置**。

3 如需更改语言，请从下拉菜单中选择语言，然后单击 **单击此处来提交语言**。

4 单击 **打印机设置**。

5 在其适当的字段中键入源打印机和目标打印机的 IP 地址。

**注意：**如果您要添加或移除目标打印机，请单击**添加目标 IP**或**移除目标 IP**。

6 单击**复制打印机设置**。



## 还原出厂默认设置

如果您想要保留当前菜单设置列表作为参考，请在还原出厂默认设置之前打印菜单设置页。如需更多信息，请参阅第 25 页“打印菜单设置页”。

如果您希望有更全面的方法还原打印机的出厂默认设置，请执行“擦除所有设置”选项。如需更多信息，请参阅第 84 页“清除非易失性内存”。

**警告—可能的损坏：**还原出厂默认设置将使大多数打印机设置返回到最初的出厂默认设置。例外情况包括显示语言、自定义尺寸和消息，以及“网络/端口”菜单设置。保存在 RAM 中的所有下载资源都被删除。保存在闪存或打印机硬盘上的下载资源不受影响。

从打印机控制面板，导览至：

 > 设置 >  > 设置 >  > 常规设置 >  > 出厂默认设置 >  > 立即还原 > 

## 清除卡纸

小心选择纸张和特殊介质并正确加载它以避免大多数卡纸情况的发生。如果发生卡纸，请按照本章节中所述步骤进行操作。

**注意：**默认情况下，“卡纸恢复”被设置为“自动”。打印机重新打印被卡的页面，除非用来保存该页面的内存要用于其他打印机任务。

## 避免卡纸

### 正确加载纸张

- 确认纸张平整地放在进纸匣中。

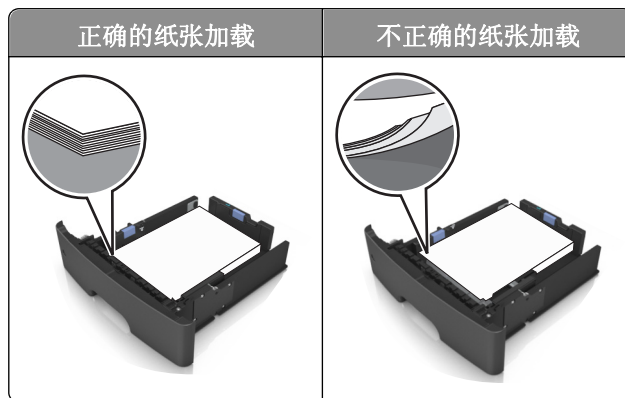

- 当打印机正在打印时不要取出进纸匣。
- 当打印机正在打印时不要加载进纸匣。请在打印之前加载它，或等待提示出现后再加载。
- 不要加载过多纸张。确认纸堆高度低于最大纸张加载指示线。
- 不要将纸张滑入进纸匣中。如图所示加载纸张。

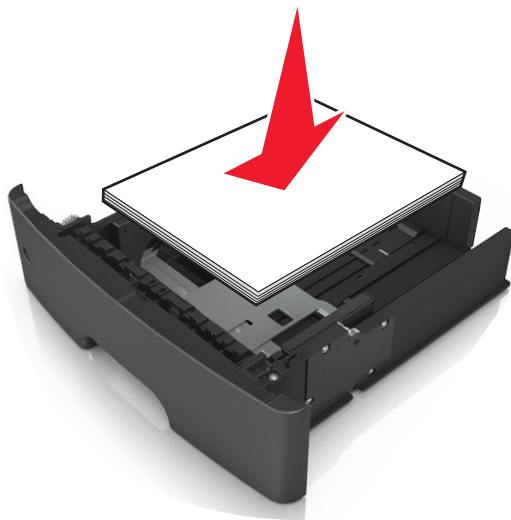

- 确认进纸匣或多功能进纸器中的导片都被正确放置，并且没有与纸张或信封靠得太紧。
- 加载纸张后用力将进纸匣推入打印机中。



## 使用推荐的纸张

- 仅使用推荐的纸张或特殊介质。
- 不要加载有褶皱、有折痕、潮湿、弯曲或卷曲的纸张。
- 在加载之前，弯曲、成扇形展开纸张并对齐纸张的边缘。

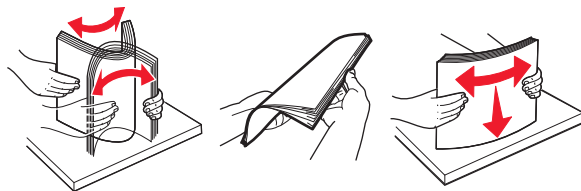

- 不要使用经手工切割或裁剪的纸张。
- 不要在同一个进纸匣中混合不同尺寸、重量或类型的纸张。
- 确认在计算机或打印机控制面板上正确设置纸张尺寸和类型。
- 请按照制造商的建议存储纸张。

## 理解卡纸消息和位置

当发生卡纸时，打印机显示屏上会出现指示卡纸位置和信息以清除卡纸的消息。打开显示屏上指示的盖门、盖板 and 进纸匣来移除卡纸。

### 注意：

- 当“卡纸协助”设置为“开”时，打印机在清除被卡的页面后自动将空白页或部分打印的页面送入标准接纸架中。检查您的打印输出纸堆是否有要丢弃的页面。
- 当“卡纸恢复”设置为“开”或“自动”时，打印机重新打印被卡的页面。然而，“自动”设置并不能保证将打印该页面。



区域	打印机控制面板消息	操作
1	标准接纸架 [x] 页卡住，清理标准接纸架。[20y.xx]	取出被卡的纸张。
2	后部盖门 [x] 页卡住，打开后部盖门。[20y.xx]	打开后部盖门，然后取出被卡的纸张。
3	进纸匣 1 [x] 页卡住，移除进纸匣 1 以清理双面打印。[23y.xx]	完全拉出进纸匣 1，接着向下推前部双面打印翻盖，然后取出被卡的纸张。 <b>注意：</b> 您可能需要打开后部盖门来清除某些 23y.xx 卡纸。

	区域	打印机控制面板消息	操作
4	进纸匣 [x]	[x] 页卡住，移除进纸匣 [x]。[24y.xx]	拉出指示的进纸匣，然后取出被卡的纸张。
5	多功能进纸器	[x] 页卡住，清理手动进纸器。[250.xx]	从多功能进纸器中取出所有纸张，然后取出被卡的纸张。
6	前部盖门	[x] 页卡住，打开前部盖门。[20y.xx]	打开前部盖门，然后移除碳粉盒、成像部件和被卡的纸张。

## [x] 页卡住，打开前部盖门。[20y.xx]

**⚠ 当心—表面很热：** 打印机内部可能很烫。为避免被发热组件烫伤的危险，在接触组件之前，请等待表面冷却。

1 按打印机右边的按钮，然后打开前部盖门。

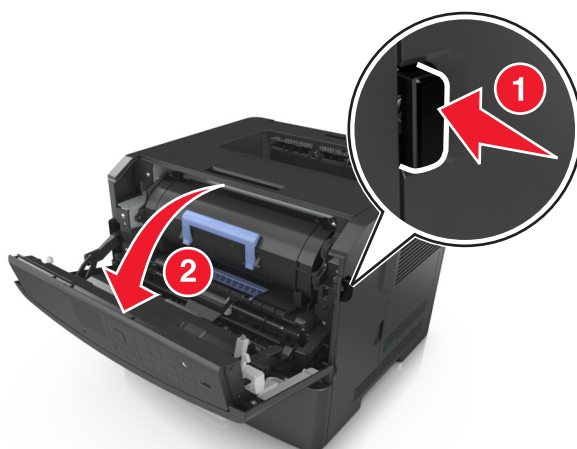

2 使用手柄将碳粉盒拉出。



- 3 抬起蓝色的手柄，然后从打印机内拉出成像部件。



**警告—可能的损坏：** 请勿触摸成像部件下面发亮的蓝色感光鼓。否则会影响以后打印作业的质量。

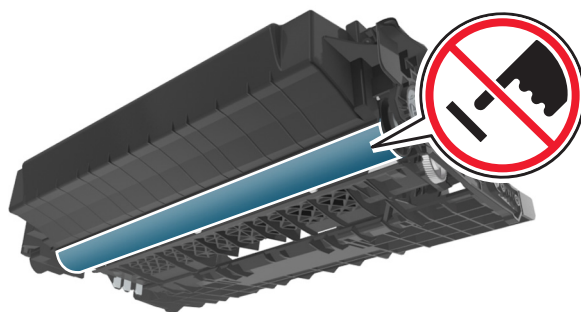

- 4 抬起打印机前面的蓝色翻盖。

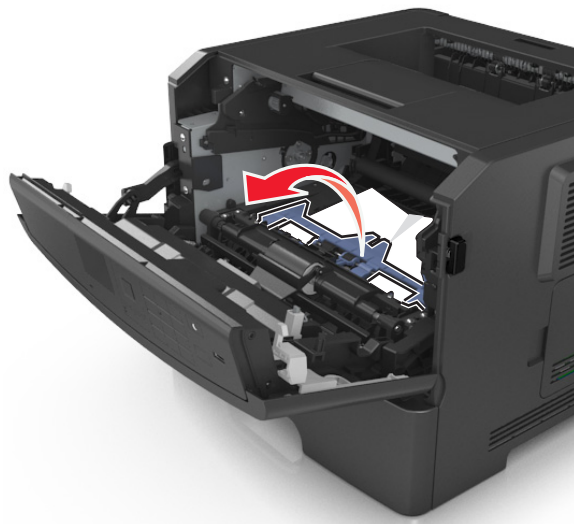

- 5 将成像部件放在平坦、光滑的表面上。

**警告—可能的损坏：** 不要让成像部件暴露在直射光线下超过 10 分钟。长时间暴露在光线下可能导致打印质量问题。

6 用力抓住被卡纸张的两边，然后轻轻地将它拉出。

**注意：**确认已取出所有纸张碎片。

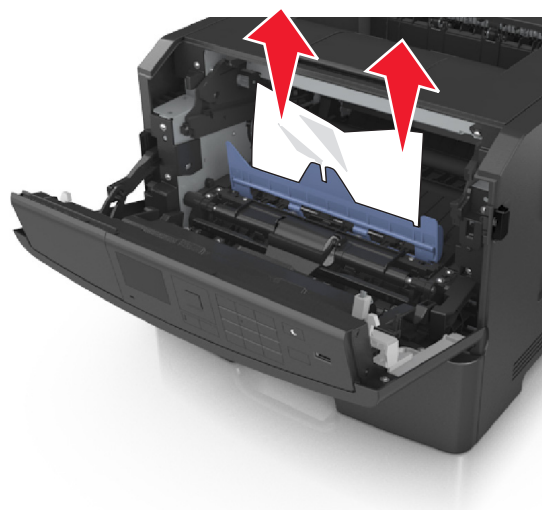

7 将成像部件侧导轨上的箭头与打印机内部侧导轨上的箭头对齐，然后将成像部件插入打印机中。

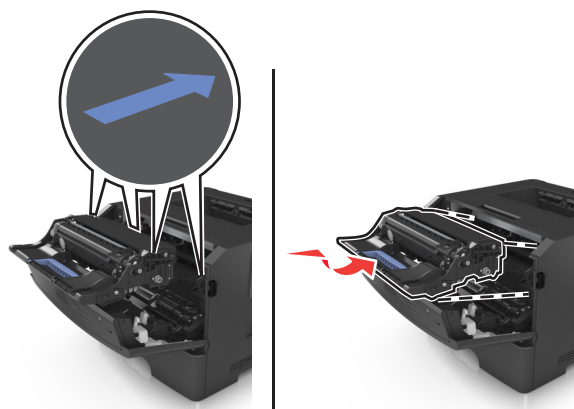

8 将碳粉盒的侧导轨与打印机内部侧导轨上的箭头对齐，然后将碳粉盒插入打印机中。

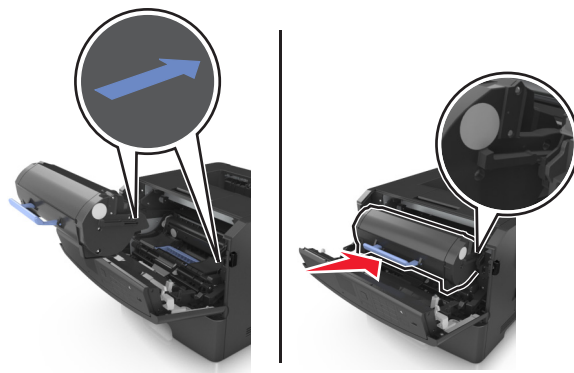

9 关闭前部盖门。

10 从打印机控制面板，选择下一步 > **OK** >清除卡纸，请按“确定” > **OK** 来清除消息并继续打印。

## [x] 页卡住，打开后部盖门。 [20y.xx]

1 打开前部盖门。

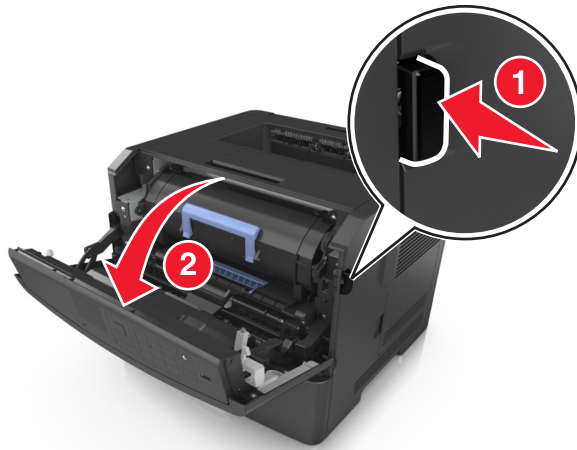

2 轻轻地拉下后部盖门。

 **当心—表面很热：** 打印机内部可能很烫。为避免被发热组件烫伤的危险，在接触组件之前，请等待表面冷却。



3 用力抓住被卡纸张的两边，然后轻轻地将它拉出。

**注意：** 确认已取出所有纸张碎片。

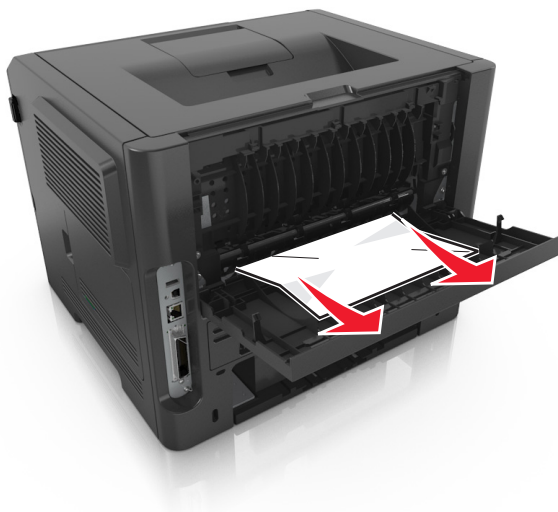

4 关闭后部盖门。

5 从打印机控制面板，选择下一步 > **OK** >清除卡纸，请按“确定” > **OK** 来清除消息并继续打印。

## [x] 页卡住，清理标准接纸架。[20y.xx]

1 用力抓住被卡纸张的两边，然后轻轻地将它拉出。

**注意：** 确认已取出所有纸张碎片。



2 从打印机控制面板，选择下一步 > **OK** >清除卡纸，请按“确定” > **OK** 来清除消息并继续打印。

## [x] 页卡住，移除进纸匣 1 以清理双面打印。[23y.xx]

 **当心—表面很热：** 打印机内部可能很烫。为避免被发热组件烫伤的危险，在接触组件之前，请等待表面冷却。

1 将进纸匣完全从打印机中拉出。



2 找到蓝色的控制杆，然后将它向下拉来释放卡纸。

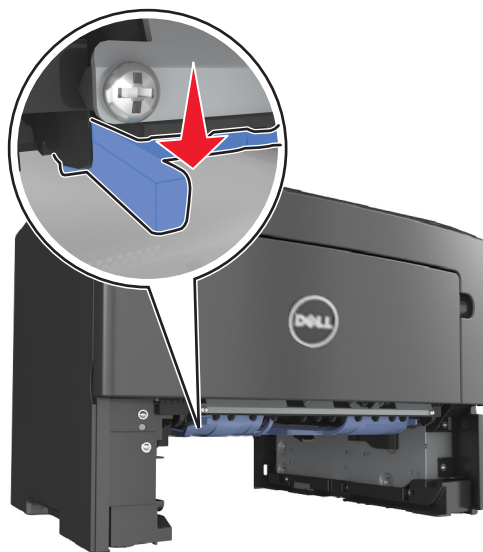

3 用力抓住被卡纸张的两边，然后轻轻地将它拉出。

**注意：** 确认已取出所有纸张碎片。



4 插入进纸匣。

5 从打印机控制面板，选择下一步 > **OK** >清除卡纸，请按“确定” > **OK** 来清除消息并继续打印。

## [x] 页卡住，打开进纸匣 [x]。[24y.xx]

1 将进纸匣完全从打印机中拉出。

**注意：**打印机显示屏上的消息指出被卡纸张所在的进纸匣。

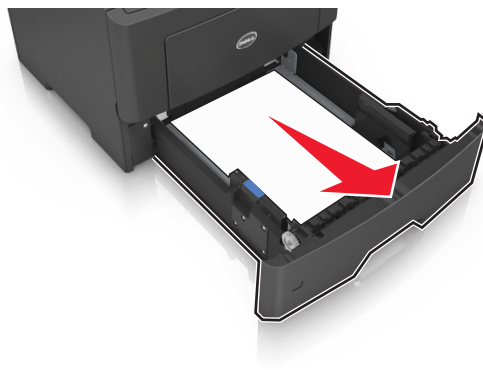

2 用力抓住被卡纸张的两边，然后轻轻地将它拉出。

**注意：**确认已取出所有纸张碎片。



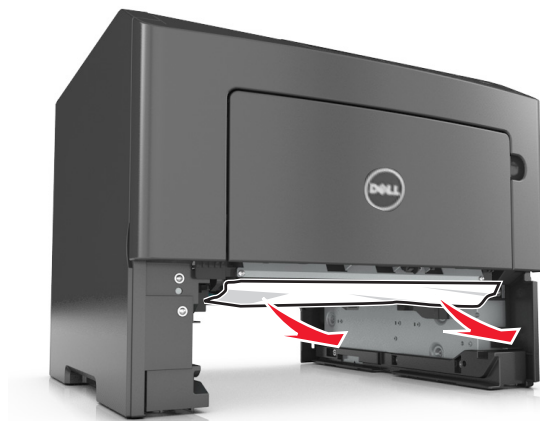

3 插入进纸匣。

4 从打印机控制面板，选择下一步 > **OK** >清除卡纸，请按“确定” > **OK** 来清除消息并继续打印。

## [x] 页卡住，清理手动进纸器。[25y.xx]

1 从多功能进纸器，用力抓住被卡纸张的两边，然后轻轻地将它拉出。

注意：确认已取出所有纸张碎片。



2 前后弯曲纸张，使它们松散，然后将它们扇形展开。不要折叠或弄皱纸张。对齐纸张的边缘。

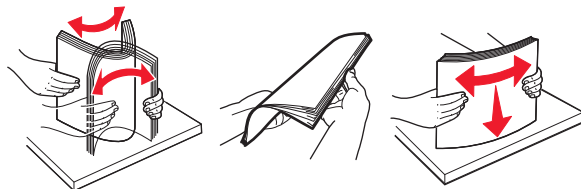

3 将纸张重新加载到多功能进纸器中。



**注意：**确认纸张导片轻轻地靠着纸张的边缘。

4 从打印机控制面板，选择下一步 > **OK** >清除卡纸，请按“确定” > **OK** 来清除消息并继续打印。

## 疑难解答

### 理解打印机消息

#### 碳粉盒、成像部件不匹配 [41.xy]

1 检查碳粉盒与成像部件是否都是 *MICR*（磁性成像内容记录）或非 *MICR* 耗材。

**注意：**如需支持的耗材列表，请与您购买打印机处的销售商联系。

2 更换碳粉盒或成像部件，使它们同时为 *MICR* 或非 *MICR* 耗材。

**注意：**

- *MICR* 碳粉盒及成像部件用于打印支票和其他类似文档。
- 非 *MICR* 碳粉盒及成像部件用于常规的打印作业。

#### 碳粉不足 [88.xy]

您可能需要订购碳粉盒。按  来清除消息并继续打印。

#### 碳粉即将不足 [88.xy]

如果需要，请在打印机控制面板上按  来清除消息并继续打印。

#### 碳粉非常不足，估计剩余 [x] 页 [88.xy]

您可能很快就需要更换碳粉盒。如需更多信息，请参阅 *用户指南* 的“更换耗材”部分。

如果需要，请按  来清除消息并继续打印。

#### 更改 [纸张来源] 为 [自定义类型名称] 加载 [方向]

请尝试下列办法中的一个或多个：

- 在进纸匣中加载正确尺寸和类型的纸张，然后在打印机控制面板上按 。
- **注意：**确认在打印机控制面板上的“纸张”菜单中指定纸张尺寸和类型设置。
- 取消打印作业。

## 更改 [纸张来源] 为 [自定义字符串] 加载 [方向]

请尝试下列办法中的一个或多个：

- 在进纸匣中加载正确尺寸和类型的纸张，然后在打印机控制面板上按 **OK**。
- **注意：** 确认在打印机控制面板上的“纸张”菜单中指定纸张尺寸和类型设置。
- 取消打印作业。

## 更改 [纸张来源] 为 [纸张尺寸] 加载 [方向]

请尝试下列办法中的一个或多个：

- 在进纸匣中加载正确尺寸和类型的纸张，然后在打印机控制面板上按 **OK**。
- **注意：** 确认在打印机控制面板上的“纸张”菜单中指定纸张尺寸和类型设置。
- 取消打印作业。

## 更改 [纸张来源] 为 [纸张类型] [纸张尺寸] 加载 [方向]

请尝试下列办法中的一个或多个：

- 在进纸匣中加载正确尺寸和类型的纸张，然后在打印机控制面板上按 **OK**。
- **注意：** 确认在打印机控制面板上的“纸张”菜单中指定纸张尺寸和类型设置。
- 取消打印作业。

## 关闭前部盖门

关闭打印机的前部盖门。

## 复杂页面，一些数据可能未被打印 [39]

请尝试下列办法中的一个或多个：

- 从打印机控制面板，按 **OK** 来清除消息并继续打印。
- 减少打印作业中字体的数量和大小，图像的数量和复杂程度，以及页数。
- 取消打印作业。
- 安装额外的打印机内存。

## 检测到有故障的闪存 [51]

请尝试下列办法中的一个或多个：

- 更换有故障的闪存卡。
- 从打印机控制面板，按 **OK** 来忽略消息并继续打印。
- 取消当前的打印作业。

## 读取 USB 驱动器时出错。移除 USB。

不支持的 USB 设备被插入。移除 USB 设备，然后插入一个支持的设备。

## 读取 USB 集线器时出错。移除集线器。

不支持的 USB 集线器已被插入。移除 USB 集线器，然后安装一个支持的集线器。

## 成像部件不足 [84.xy]

您可能需要订购成像部件。如果需要，请按  来清除消息并继续打印。

## 成像部件即将不足 [84.xy]

如果需要，请在打印机控制面板上按  来清除消息并继续打印。

## 成像部件非常不足，估计剩余 [x] 页 [84.xy]

您可能很快就需要更换成像部件。如需更多信息，请参阅*用户指南*的“更换耗材”部分。

如果需要，请按  来清除消息并继续打印。

## 不正确的纸张尺寸，打开 [纸张来源] [34]

请尝试下列办法中的一个或多个：

- 在进纸匣中加载正确尺寸的纸张。
- 从打印机控制面板，按  来清除消息并使用其他进纸匣打印。
- 检查进纸匣的长度和宽度导片，并确认纸张被正确加载到进纸匣中。
- 确认在“打印属性”或“打印”对话框中指定了正确的纸张尺寸和类型。
- 确认在打印机控制面板上的“纸张”菜单中指定纸张尺寸和类型设置。
- 确认纸张尺寸设置正确。例如，如果“多功能进纸器尺寸”被设置为 **Universal**，请确认纸张大小足够打印数据。
- 取消打印作业。

## 插入进纸匣 [x]

将指示的进纸匣插入打印机中。

## 内存不足以支持资源保存特性 [35]

请尝试下列办法中的一个或多个：

- 从打印机控制面板，按  来禁用“资源保存”，清除消息，然后继续打印。
- 安装额外的打印机内存。

## 内存不足以逐份打印作业 [37]

请尝试下列办法中的一个或多个：

- 从打印机控制面板，按 **OK** 来打印作业的已存储部分并开始逐份打印作业的剩余部分。
- 取消当前的打印作业。

## 内存不足以进行闪存碎片整理操作 [37]

请尝试下列办法中的一个或多个：

- 从打印机控制面板，按 **OK** 来停止碎片整理操作并继续打印。
- 删除打印机内存中的字体、宏和其他数据。从打印机控制面板， 导航至：

**🏠** > 设置 > **OK** > 设置 > **OK** > 打印设置 > **OK** > 实用程序菜单 > **OK** > 格式化闪存 > **OK** > 是 > **OK**

- 安装额外的打印机内存。

## 内存不足，一些挂起作业已被删除 [37]

从打印机控制面板，按 **OK** 来清除消息。

## 内存不足，一些挂起作业将不被还原 [37]

请执行下面的任一操作：

- 从打印机控制面板，按 **OK** 来清除消息。
- 删除其他挂起作业来释放额外的打印机内存。

## 用 [自定义字符串] [方向] 加载 [纸张来源]

请尝试下列办法中的一个或多个：

- 使用正确的纸张尺寸和类型加载指示的进纸匣或进纸器。
- 从打印机控制面板，按 **OK** 来清除消息并继续打印。

**注意：** 如果打印机找到一个装有正确纸张类型和尺寸的进纸匣，它将从那个进纸匣进纸。如果打印机无法找到到装有正确尺寸和类型的纸张的进纸匣，它将使用默认的纸张来源打印。

- 取消当前的作业。

## 用 [自定义类型名称] [方向] 加载 [纸张来源]

请尝试下列办法中的一个或多个：

- 使用正确的纸张尺寸和类型加载进纸匣或进纸器。
- 从打印机控制面板，按 **OK** 来清除消息并继续打印。

**注意：** 如果打印机找到一个装有正确尺寸和类型的纸张的进纸匣，它将从那个进纸匣进纸。如果打印机无法找到到装有正确尺寸和类型的纸张的进纸匣，它将使用默认的纸张来源打印。

- 取消当前的作业。

## 用 [纸张尺寸] [方向] 加载 [纸张来源]

请尝试下列办法中的一个或多个：

- 使用正确的纸张尺寸加载进纸匣或进纸器。
- 从打印机控制面板，按  来清除消息并继续打印。

**注意：**如果打印机找到一个装有正确纸张尺寸的进纸匣，它将从那个进纸匣进纸。如果打印机无法找到到装有正确尺寸的纸张的进纸匣，它将使用默认的纸张来源打印。

- 取消当前的作业。

## 用 [纸张类型] [纸张尺寸] [方向] 加载 [纸张来源]

请尝试下列办法中的一个或多个：

- 使用正确的纸张尺寸和类型加载进纸匣或进纸器。
- 从打印机控制面板，按  来清除消息并继续打印。

**注意：**如果打印机找到一个装有正确尺寸和类型的纸张的进纸匣，它将从那个进纸匣进纸。如果打印机无法找到到装有正确尺寸和类型的纸张的进纸匣，它将使用默认的纸张来源打印。

- 取消当前的作业。

## 用 [自定义类型名称] [方向] 加载手动进纸器

请尝试下列办法中的一个或多个：

- 使用正确尺寸和类型的纸张加载进纸器。
- 从打印机控制面板，按  来清除消息并继续打印。

**注意：**如果进纸器中没有加载纸张，打印机将手动覆盖请求，然后从自动选定的进纸匣打印。

- 取消当前的作业。

## 用 [自定义字符串] [方向] 加载手动进纸器

请尝试下列办法中的一个或多个：

- 使用正确尺寸和类型的纸张加载进纸器。
- 从打印机控制面板，按  来清除消息并继续打印。

**注意：**如果进纸器中没有加载纸张，打印机将手动覆盖请求，然后从自动选定的进纸匣打印。

- 取消当前的作业。

## 用 [纸张尺寸] [方向] 加载手动进纸器

请尝试下列办法中的一个或多个：

- 使用正确尺寸的纸张加载进纸器。
- 从打印机控制面板，按 **OK** 来清除消息并继续打印。  
**注意：** 如果进纸器中没有加载纸张，打印机将手动覆盖请求，然后从自动选定的进纸匣打印。
- 取消当前的作业。

## 用 [纸张类型] [纸张尺寸] [方向] 加载手动进纸器

请尝试下列办法中的一个或多个：

- 使用正确尺寸和类型的纸张加载进纸器。
- 从打印机控制面板，按 **OK** 来清除消息并继续打印。  
**注意：** 如果进纸器中没有加载纸张，打印机将手动覆盖请求，然后从自动选定的进纸匣打印。
- 取消当前的作业。

## 维护组件不足 [80.xy]

您可能需要订购维护组件。请联系技术支持或您的 Dell 打印机经销商，然后报告消息。如果需要，请在打印机控制面板上按 **OK** 来清除消息并继续打印。

## 维护组件即将不足 [80.xy]

如需更多信息，请联系技术支持或您的 Dell 打印机经销商，然后报告消息。如果需要，请在打印机控制面板上按 **OK** 来清除消息并继续打印。

## 维护组件非常不足，估计剩余 [x] 页 [80.xy]

您可能很快就需要更换维护组件。如需更多信息，请联系技术支持或您的 Dell 打印机经销商。

如果需要，请在打印机控制面板上按 **OK** 来清除消息并继续打印。

## 内存已满 [38]

请尝试下列办法中的一个或多个：

- 从打印机控制面板，按 **OK** 来清除消息。
- 降低分辨率设置。
- 安装额外的打印机内存。



## 网络 [x] 软件错误 [54]

请尝试下列办法中的一个或多个：

- 从打印机控制面板，按  来清除消息并继续打印。
- 拔掉路由器，等待 30 秒，然后重新插回。
- 关闭打印机电源，等待约 10 秒钟，然后再打开打印机电源。
- 更新打印机或打印服务器中的网络固件。如需更多信息，请与系统支持人员联系。

## 非 Dell [耗材类型]，请参阅用户指南 [33.xy]



**注意：**耗材类型可能是碳粉盒或成像部件。

打印机已检测到打印机中安装了非 Dell 的耗材或部件。

您的 Dell 打印机设计为使用正品 Dell 耗材和部件时运行性能最佳。使用第三方耗材或部件可能影响打印机及其成像组件的性能、可靠性或使用寿命。

所有使用寿命指示器都是围绕 Dell 耗材和部件而设计，如果使用第三方耗材或部件可能出现不可预知的结果。超出预期使用寿命使用成像组件可能损坏您的 Dell 打印机或相关组件。

**警告—可能的损坏：**使用第三方耗材或部件会影响保修范围。由于使用第三方耗材或部件而造成的损坏可能不在保修范围内。

要接受任何及所有这些风险并开始在他的打印机中使用非正品耗材或部件，请同时按  和  15 秒钟来清除消息并继续打印。

如果您不希望接受这些风险，请从您的打印机中移除第三方耗材或部件，然后安装正品 Dell 耗材或部件。

**注意：**如需支持的耗材列表，请参阅用户指南的“订购耗材”部分，或者访问 <http://support.dell.com>。

## 闪存存储空间不足 [52]

请尝试下列办法中的一个或多个：

- 从打印机控制面板，按  来清除消息并继续打印。
- 删除保存在闪存中的字体、宏和其他数据。

从打印机控制面板，导览至：

 > 设置 >  > 设置 >  > 打印设置 >  > 实用程序菜单 >  > 格式化闪存 >  > 是 > 

- 使用更大容量的闪存卡。

**注意：**当关闭或重新启动打印机时，未保存在闪存中的下载字体和宏将被删除。

## PPDS 字体错误 [50]

请尝试下列办法中的一个或多个：

- 从打印机控制面板，按 **OK** 来清除消息并继续打印。
- 如果打印机找不到请求的字体，请导览至：

**🏠** > 设置 > **OK** > 设置 > 打印设置 > **OK** > PPDS 菜单 > **OK** > 最适合 > **OK** > 开 > **OK**

打印机查找相似字体并重新格式化受影响的文本。

- 取消当前的打印作业。

## 重新安装缺少或无响应的碳粉盒 [31.xy]

请尝试下列办法中的一个或多个：

- 检查碳粉盒是否缺少。如果缺少，请安装碳粉盒。  
如需有关安装碳粉盒的更多信息，请参阅 *用户指南* 的“更换耗材”部分。
- 如果碳粉盒已安装，请移除无响应的碳粉盒，然后重新安装。  
**注意：**如果在重新安装耗材后出现消息，那么碳粉盒有故障。更换碳粉盒。

## 重新安装缺少或无响应的成像部件 [31.xy]

请尝试下列办法中的一个或多个：

- 检查成像部件是否缺少。如果缺少，请安装成像部件。  
如需有关安装成像部件的更多信息，请参阅 *用户指南* 的“更换耗材”部分。
- 如果成像部件已安装，请移除无响应的成像部件，然后重新安装。  
**注意：**如果在重新安装耗材后出现消息，那么成像部件有故障。更换成像部件。

## 从标准接纸架上取走纸张

从标准接纸架上取走纸堆。

## 更换碳粉盒，估计剩余 0 页 [88.xy]

更换碳粉盒来清除消息并继续打印。如需更多信息，请参阅随耗材附带的说明页，或者参阅 *用户指南* 的“更换耗材”部分。

**注意：**如果您没有替换的碳粉盒，请参阅 *用户指南* 的“订购耗材”部分，或者访问我们的网站。

## 更换成像部件，估计剩余 0 页 [84.xy]

更换成像部件来清除消息并继续打印。如需更多信息，请参阅随耗材附带的说明页，或者参阅 *用户指南* 的“更换耗材”部分。

**注意：**如果您没有替换的成像部件，请参阅 *用户指南* 的“订购耗材”部分，或者访问我们的网站。

## 更换维护组件，估计剩余 0 页 [80.xy]

联系技术支持或您的 Dell 打印机经销商，然后报告消息。打印机已预定维护。

## 更换不支持的碳粉盒 [32.xy]

移除碳粉盒，然后安装一个支持的碳粉盒来清除消息并继续打印。如需更多信息，请参阅随耗材附带的说明页，或者参阅*用户指南*的“更换耗材”部分。

**注意：**如果您没有替换的碳粉盒，请参阅*用户指南*的“订购耗材”部分，或者访问我们的网站。

## 更换不支持的成像部件 [32.xy]

移除成像部件，然后安装一个支持的成像组件来清除消息并继续打印。如需更多信息，请参阅随耗材附带的说明页，或者参阅*用户指南*的“更换耗材”部分。

**注意：**如果您没有替换的成像部件，请参阅*用户指南*的“订购耗材”部分，或者访问我们的网站。

## SMTP 服务器未设置。请与系统管理员联系。

从打印机控制面板，按  来清除消息。

**注意：**如果消息再次出现，请与您的系统支持人员联系。

## 标准网络软件错误 [54]

请尝试下列办法中的一个或多个：

- 从打印机控制面板，按  来确认。
- 拔掉路由器，等待 30 秒，然后重新插回。
- 关闭打印机电源，然后重新打开。
- 更新打印机或打印服务器中的网络固件。如需更多信息，请与系统支持人员联系。

## 标准并口已禁用 [56]

- 从打印机控制面板，选择**继续**来清除消息。对于非触摸屏的打印机型号，请按  来确认。

**注意：**

- 打印机放弃所有通过并口接收到的数据。
- 确认“并口缓冲区”菜单没有被设置为“禁用”。

## 标准 USB 端口已禁用 [56]

请尝试下列办法中的一个或多个：

- 从打印机控制面板，按 **OK** 来清除消息并继续打印。  
**注意：** 打印机放弃所有通过 USB 端口接收到的数据。
- 从打印机控制面板，将“USB 缓冲区”设置为“自动”。

## 安装的闪存选件太多 [58]

- 1 关闭打印机电源。
- 2 从电源插座中拔掉电源线。
- 3 移除额外的闪存。
- 4 将电源线连接到正确接地的电源插座上。
- 5 重新打开打印机电源。

## 安装的进纸匣太多 [58]

- 1 关闭打印机电源。
- 2 从电源插座中拔掉电源线。
- 3 移除额外的进纸匣。
- 4 将电源线连接到正确接地的电源插座上。
- 5 重新打开打印机电源。

## 检测到未格式化的闪存 [53]

请尝试下列办法中的一个或多个：

- 从打印机控制面板，按 **OK** 来停止碎片整理操作并继续打印。
- 格式化闪存设备。

**注意：** 如果错误消息仍然存在，则可能是闪存设备有故障并需要更换。

## 插槽 [x] 中有不支持的选件 [55]

- 1 关闭打印机电源。
- 2 从电源插座中拔掉电源线。
- 3 从打印机控制系统板上移除不支持的选件卡，然后更换一块支持的卡。
- 4 将电源线连接到正确接地的电源插座上。
- 5 重新打开打印机电源。

## 解决打印机问题

- 第117 页“基本打印机问题”
- 第119 页“选件问题”
- 第120 页“进纸问题”

### 基本打印机问题

#### 打印机不响应

操作	是	否
<b>步骤 1</b> 确认打印机的电源已经打开。  打印机电源打开了吗？	转到第 2 步。	打开打印机电源。
<b>步骤 2</b> 检查打印机是否处于“睡眠”模式或“休眠”模式。  打印机处于“睡眠”模式或“休眠”模式吗？	按“睡眠”按钮，将打印机从“睡眠”模式或“休眠”模式唤醒。	转到第 3 步。
<b>步骤 3</b> 检查电源线的一端是否被插入打印机，并且另一端插入正确接地的电源插座中。  电源线已被插入打印机和正确接地的电源插座中吗？	转到第 4 步。	将电源线的一端插入打印机，并且另一端插入正确接地的电源插座中。
<b>步骤 4</b> 检查其他插在电源插座中的电子设备。  其他电子设备工作吗？	拔掉其他电子设备的电源线，然后打开打印机电源。如果打印机不工作，请重新连接其他电子设备。	转到第 5 步。
<b>步骤 5</b> 检查连接打印机和计算机的电缆是否被插入正确的端口中。  电缆被插入正确的端口中吗？	转到第 6 步。	请确认下列匹配项： <ul style="list-style-type: none"> <li>• 电缆上的 USB 符号与打印机上的 USB 符号</li> <li>• 适当的以太网电缆与以太网端口</li> </ul>
<b>步骤 6</b> 确认电源插座没有被开关或断路器关闭。  电源插座被开关或断路器关闭吗？	打开开关或重置断路器。	转到第 7 步。
<b>步骤 7</b> 检查打印机是否被插入任何浪涌电压保护器、不间断电源或延长线路中。  打印机被插入任何浪涌电压保护器、不间断电源或延长线路中吗？	将打印机电源线直接连接到正确接地的电源插座上。	转到第 8 步。

操作	是	否
<p><b>步骤 8</b> 检查打印机电缆的一端是否被插入打印机上的端口，并且另一端插入计算机、打印服务器、选件或其他网络设备中。</p> <p>打印机电缆被牢固地连接在打印机和计算机、打印服务器、选件或其他网络设备上吗？</p>	转到第 9 步。	将打印机电缆牢固地连接在打印机和计算机、打印服务器、选件或其他网络设备上。
<p><b>步骤 9</b> 确认正确安装所有的硬件选件，并且移除任何包装材料。</p> <p>所有的硬件选件都安装正确，并且所有的包装材料都被移除了吗？</p>	转到第 10 步。	关闭打印机电源，移除所有包装材料，接着重新安装硬件选件，然后打开打印机电源。
<p><b>步骤 10</b> 检查您是否已经在打印机驱动程序中选择了正确的端口设置。</p> <p>端口设置正确吗？</p>	转到第 11 步。	使用正确的打印机驱动程序设置。
<p><b>步骤 11</b> 检查已安装的打印机驱动程序。</p> <p>安装了正确的打印机驱动程序吗？</p>	转到第 12 步。	安装正确的打印机驱动程序。
<p><b>步骤 12</b> 关闭打印机电源，接着等待约 10 秒钟，然后重新打开打印机电源。</p> <p>打印机正在工作吗？</p>	问题得以解决。	请联系 <a href="#">技术支持</a> 。

### 打印机显示屏为空白

操作	是	否
<p><b>步骤 1</b> 在打印机控制面板上按“睡眠”按钮。</p> <p>打印机显示屏上出现<b>就绪</b>吗？</p>	问题得以解决。	转到第 2 步。
<p><b>步骤 2</b> 关闭打印机电源，接着等待约 10 秒钟，然后重新打开打印机电源。</p> <p>打印机显示屏上出现<b>请等待</b>和<b>就绪</b>吗？</p>	问题得以解决。	关闭打印机电源，然后联系 <a href="#">技术支持</a> 。

## 选件问题

### 无法检测内置式选件

操作	是	否
<p><b>步骤 1</b> 关闭打印机电源，接着等待约 10 秒钟，然后打开打印机电源。</p> <p>内置式选件操作正确吗？</p>	问题得以解决。	转到第 2 步。
<p><b>步骤 2</b> 检查内置式选件是否正确安装在控制器板上。</p> <p><b>a</b> 使用电源开关关闭打印机，然后从电源插座中拔掉电源线。</p> <p><b>b</b> 确认内置式选件安装在控制器板上的适当连接器中。</p> <p><b>c</b> 将电源线连接到打印机上，并插入正确接地的电源插座中，然后打开打印机电源。</p> <p>内置式选件被正确地安装在控制器板上吗？</p>	转到第 3 步。	将内置式选件连接到控制器板上。
<p><b>步骤 3</b> 打印菜单设置页，然后检查内置式选件是否被列在 <b>Installed Features</b>（已安装特性）列表中。</p> <p>内置式选件被列在菜单设置页上吗？</p>	转到第 4 步。	重新安装内置式选件。
<p><b>步骤 4</b> <b>a</b> 检查内置式选件是否已被选定。 可能需要在打印机驱动程序中手动添加内置式选件才能使它对打印作业可用。如需更多信息，请参阅第 20 页“在打印机驱动程序中更新可用选件”。</p> <p><b>b</b> 重新发送打印作业。</p> <p>内置式选件操作正确吗？</p>	问题得以解决。	请联系 <a href="#">技术支持</a> 。

### 进纸匣问题

操作	是	否
<p><b>步骤 1</b> <b>a</b> 打开进纸匣并执行下列操作中的一项或多项：</p> <ul style="list-style-type: none"> <li>• 检查是否有卡纸或误进纸。</li> <li>• 检查纸张导片上的纸张尺寸指示器是否与进纸匣上的纸张尺寸指示器对齐。</li> <li>• 如果您使用自定义尺寸的纸张打印，请确认纸张导片靠着纸张的边缘。</li> <li>• 确认纸张低于最大纸张加载指示线。</li> <li>• 确认纸张平整地放在进纸匣中。</li> </ul> <p><b>b</b> 检查进纸匣是否正确关闭。</p> <p>进纸匣正在工作吗？</p>	问题得以解决。	转到第 2 步。

操作	是	否
<p><b>步骤 2</b></p> <p><b>a</b> 关闭打印机电源，等待大约 10 秒钟，然后重新打开打印机电源。</p> <p><b>b</b> 重新发送打印作业。</p> <p>进纸匣正在工作吗？</p>	问题得以解决。	转到第 3 步。
<p><b>步骤 3</b></p> <p>检查进纸匣是否已安装并被打印机识别。</p> <p>打印菜单设置页，然后检查进纸匣是否被列在 <b>Installed Features</b>（已安装特性）列表中。</p> <p>进纸匣被列在菜单设置页上吗？</p>	转到第 4 步。	重新安装进纸匣。如需更多信息，请参阅随进纸匣附带的设置文档。
<p><b>步骤 4</b></p> <p>检查进纸匣是否在打印机驱动程序中可用。</p> <p><b>注意：</b>如果需要，请在打印机驱动程序中手动添加进纸匣以使它对打印作业可用。如需更多信息，请参阅第 20 页“在打印机驱动程序中更新可用选项”。</p> <p>进纸匣在打印机驱动程序中可用吗？</p>	转到第 5 步。	在打印机驱动程序中手动添加进纸匣。
<p><b>步骤 5</b></p> <p>检查选项是否已被选定。</p> <p><b>a</b> 从您正在使用的应用程序选择选项。对于 <b>Mac OS X 9</b> 版本的用户，请确认打印机已在“选配器”中设置。</p> <p><b>b</b> 重新发送打印作业。</p> <p>进纸匣正在工作吗？</p>	问题得以解决。	请联系 <a href="#">技术支持</a> 。

## 进纸问题

### 频繁出现卡纸

操作	是	否
<p><b>步骤 1</b></p> <p><b>a</b> 拉出进纸匣，然后执行下列操作中的一项或多项：</p> <ul style="list-style-type: none"> <li>• 确认纸张平整地放在进纸匣中。</li> <li>• 检查纸张导片上的纸张尺寸指示器是否与进纸匣上的纸张尺寸指示器对齐。</li> <li>• 检查纸张导片是否与纸张边缘对齐。</li> <li>• 确认纸张低于最大纸张加载指示线。</li> <li>• 检查您是否使用推荐的纸张尺寸和类型进行打印。</li> </ul> <p><b>b</b> 正确插入进纸匣。</p> <p>如果卡纸恢复已启用，那么打印作业将自动重新打印。</p> <p>卡纸仍然频繁出现吗？</p>	转到第 2 步。	问题得以解决。



操作	是	否
<p><b>步骤 2</b></p> <p><b>a</b> 加载新包装中的纸张。</p> <p><b>注意：</b> 由于空气湿度大，纸张吸收了水分。在使用之前将纸张保存在其原始包装中。</p> <p><b>b</b> 重新发送打印作业。</p> <p>卡纸仍然频繁出现吗？</p>	<p>转到第 3 步。</p>	<p>问题得以解决。</p>
<p><b>步骤 3</b></p> <p><b>a</b> 查看有关避免卡纸的提示。如需更多信息，请参阅第 96 页“避免卡纸”。</p> <p><b>b</b> 按照建议执行，然后重新发送打印作业。</p> <p>卡纸仍然频繁出现吗？</p>	<p>请联系<a href="#">技术支持</a>。</p>	<p>问题得以解决。</p>

### 清除卡纸后，卡纸消息仍然显示

操作	是	否
<p>打开前部盖门并移除所有进纸匣。</p> <p><b>a</b> 清除所有被卡住的页面。</p> <p><b>注意：</b> 确认已取出所有纸张碎片。</p> <p><b>b</b> 按 <b>OK</b> 来清除消息并继续打印。</p> <p>卡纸消息仍然存在吗？</p>	<p>请联系<a href="#">技术支持</a>。</p>	<p>问题得以解决。</p>

### 被卡的页面不重新打印

操作	是	否
<p><b>a</b> 打开“卡纸恢复”。</p> <p><b>1</b> 从打印机控制面板，导览至：</p> <p>设置 &gt; <b>OK</b> &gt; 常规设置 &gt; <b>OK</b> &gt; 打印恢复 &gt; <b>OK</b> &gt; 卡纸恢复</p> <p><b>2</b> 按向左或向右箭头按钮来滚动到开或自动，然后按 <b>OK</b>。</p> <p><b>b</b> 重新发送没有打印的页面。</p> <p>被卡的页面重新打印了吗？</p>	<p>问题得以解决。</p>	<p>请联系<a href="#">技术支持</a>。</p>

# 解决打印问题

## 打印问题

### 多语言 PDF 文件不打印

操作	是	否
<p><b>步骤 1</b></p> <p><b>a</b> 检查 PDF 输出的打印选项是否被设置为嵌入所有字体。</p> <p><b>b</b> 生成新的 PDF 文件，然后重新发送打印作业。</p> <p>文件打印了吗？</p>	问题得以解决。	转到第 2 步。
<p><b>步骤 2</b></p> <p><b>a</b> 在 Adobe Acrobat 中打开您要打印的文档。</p> <p><b>b</b> 单击文件 &gt; 打印 &gt; 高级 &gt; 作为图像打印 &gt; 确定 &gt; 确定。</p> <p>文件打印了吗？</p>	问题得以解决。	请联系 <a href="#">技术支持</a> 。

### 出现有关读取闪存驱动器的错误消息

操作	是	否
<p><b>步骤 1</b></p> <p>检查闪存驱动器是否插入前部 USB 插槽中。</p> <p><b>注意：</b> 如果闪存驱动器被插入后部 USB 插槽中，它将不工作。</p> <p>闪存驱动器被插入前部 USB 插槽中吗？</p>	转到第 2 步。	将闪存驱动器插入前部 USB 插槽中。
<p><b>步骤 2</b></p> <p>检查打印机是否正忙。</p> <p><b>注意：</b> 闪烁绿光的指示灯表示打印机正忙。</p> <p>显示屏上有错误消息吗？</p>	等待打印机变为就绪，接着查看挂起作业列表，然后打印文档。	转到第 3 步。
<p><b>步骤 3</b></p> <p>检查显示屏上的错误消息。</p> <p><b>注意：</b> 闪烁的红色灯指出打印机错误。由于打印机要求关注，因此打印机忽略闪存驱动器。</p> <p>打印机要求关注吗？</p>	清除消息。	转到第 4 步。
<p><b>步骤 4</b></p> <p>检查闪存驱动器是否被支持。</p> <p>如需有关已经测试和验证的 USB 闪存设备的更多信息，请参阅第 46 页“支持的闪存驱动器和文件类型”。</p> <p>闪存驱动器被支持吗？</p>	转到第 5 步。	使用支持的闪存驱动器。

操作	是	否
<b>步骤 5</b> 检查 USB 插槽是否被系统支持人员禁用。  USB 插槽被禁用吗？	请与系统支持人员联系。	请联系 <a href="#">技术支持</a> 。

## 不打印作业

操作	是	否
<b>步骤 1</b> <b>a</b> 从您正在尝试打印的文档，打开“打印”对话框并检查您是否选择了正确的打印机。 <b>注意：</b> 如果该打印机不是默认打印机，那么您必须为您要打印的每一个文档选择打印机。 <b>b</b> 重新发送打印作业。  作业打印了吗？	问题得以解决。	转到第 2 步。
<b>步骤 2</b> <b>a</b> 检查打印机是否已插上电源并打开，并且打印机显示屏上是否出现 <b>就绪</b> 。 <b>b</b> 重新发送打印作业。  作业打印了吗？	问题得以解决。	转到第 3 步。
<b>步骤 3</b> 如果打印机显示屏上出现错误消息，请清除该消息。 <b>注意：</b> 清除消息之后，打印机继续打印。  作业打印了吗？	问题得以解决。	转到第 4 步。
<b>步骤 4</b> <b>a</b> 检查端口（USB、串口或以太网）是否正在工作，并且电缆是否牢固地连接到计算机和打印机。 <b>注意：</b> 如需更多信息，请参阅随打印机附带的设置文档。 <b>b</b> 重新发送打印作业。  作业打印了吗？	问题得以解决。	转到第 5 步。
<b>步骤 5</b> <b>a</b> 关闭打印机电源，接着等待约 10 秒钟，然后重新打开打印机电源。 <b>b</b> 重新发送打印作业。  作业打印了吗？	问题得以解决。	转到第 6 步。

操作	是	否
<p><b>步骤 6</b></p> <p><b>a</b> 移除打印机软件，然后重新安装。如需更多信息，请参阅第 19 页“安装打印机软件”。</p> <p><b>注意：</b>如需更多信息，请访问 <a href="http://support.dell.com">http://support.dell.com</a>。</p> <p><b>b</b> 重新发送打印作业。</p> <p>作业打印了吗？</p>	问题得以解决。	请联系 <a href="#">技术支持</a> 。

### 打印作业的时间超过预期

操作	是	否
<p><b>步骤 1</b></p> <p>更改打印机的环境设置。</p> <p><b>a</b> 从打印机控制面板，导览至： <b>设置 &gt; 常规设置</b></p> <p><b>b</b> 从菜单选择 <b>Eco 模式</b>或<b>静音模式</b>，然后选择<b>关</b>。</p> <p><b>注意：</b>禁用“Eco 模式”或“静音模式”可能增加能源或耗材，或两者的消耗。</p> <p>作业打印了吗？</p>	问题得以解决。	转到第 2 步。
<p><b>步骤 2</b></p> <p>减少打印作业中字体的数量和大小，图像的数量和复杂程度，以及页数，然后重新发送作业。</p> <p>作业打印了吗？</p>	问题得以解决。	转到第 3 步。
<p><b>步骤 3</b></p> <p><b>a</b> 删除存储在打印机内存中的挂起作业。</p> <p><b>b</b> 重新发送打印作业。</p> <p>作业打印了吗？</p>	问题得以解决。	转到第 4 步。
<p><b>步骤 4</b></p> <p><b>a</b> 禁用“页面保护”特性。 从打印机控制面板，导览至： <b>设置 &gt; 常规设置 &gt; 打印恢复 &gt; 页面保护 &gt; 关</b></p> <p><b>b</b> 重新发送打印作业。</p> <p>作业打印了吗？</p>	问题得以解决。	转到第 5 步。
<p><b>步骤 5</b></p> <p>安装额外的打印机内存，然后重新发送打印作业。</p> <p>作业打印了吗？</p>	问题得以解决。	请联系 <a href="#">技术支持</a> 。

### 作业从错误的进纸匣打印或打印在错误的纸张上

操作	是	否
<p><b>步骤 1</b></p> <p><b>a</b> 检查您是否使用进纸匣支持的纸张打印。</p> <p><b>b</b> 重新发送打印作业。</p> <p>作业从正确的进纸匣或者在正确的纸张上打印吗？</p>	问题得以解决。	转到第 2 步。
<p><b>步骤 2</b></p> <p><b>a</b> 从打印机控制面板上的“纸张”菜单，设置纸张尺寸和类型以匹配进纸匣中加载的纸张。</p> <p><b>b</b> 重新发送打印作业。</p> <p>作业从正确的进纸匣或者在正确的纸张上打印吗？</p>	问题得以解决。	转到第 3 步。
<p><b>步骤 3</b></p> <p><b>a</b> 根据您的操作系统，打开“打印首选项”或“打印”对话框，然后指定纸张类型。</p> <p><b>b</b> 重新发送打印作业。</p> <p>作业从正确的进纸匣或者在正确的纸张上打印吗？</p>	问题得以解决。	转到第 4 步。
<p><b>步骤 4</b></p> <p><b>a</b> 检查进纸匣是否未连接。</p> <p><b>b</b> 重新发送打印作业。</p> <p>作业从正确的进纸匣或者在正确的纸张上打印吗？</p>	问题得以解决。	请联系 <a href="#">技术支持</a> 。

### 打印不正确的字符

操作	是	否
<p><b>步骤 1</b></p> <p>确认打印机没有处于“十六进制打印”模式。</p> <p><b>注意：</b>如果打印机显示屏上出现<b>就绪 十六进制</b>，请关闭打印机电源，然后重新打开以停用“十六进制打印”模式。</p> <p>打印机处于“十六进制打印”模式吗？</p>	停用“十六进制打印”模式。	转到第 2 步。
<p><b>步骤 2</b></p> <p><b>a</b> 从打印机控制面板，选择<b>标准网络</b>或<b>网络 [x]</b>，然后将“智能切换”设置为“开”。</p> <p><b>b</b> 重新发送打印作业。</p> <p>打印不正确的字符吗？</p>	请联系 <a href="#">技术支持</a> 。	问题得以解决。

### 进纸匣连接不工作

**注意：**进纸匣和多功能进纸器不会自动检测纸张尺寸。您必须从“纸张尺寸/类型”菜单设置尺寸。

操作	是	否
<p><b>a</b> 从打印机控制面板，在“纸张”菜单中设置纸张尺寸和类型以匹配要连接的进纸匣中加载的纸张。</p> <p><b>注意：</b>纸张尺寸和类型必须匹配才能使进纸匣连接。</p> <p><b>b</b> 重新发送打印作业。</p> <p>进纸匣连接正确吗？</p>	问题得以解决。	请联系 <a href="#">技术支持</a> 。

### 不逐份打印大的作业

操作	是	否
<p><b>步骤 1</b></p> <p><b>a</b> 从打印机控制面板上的“输出”菜单，将“逐份打印”设置为 (1,2,3) (1,2,3)。</p> <p><b>b</b> 重新发送打印作业。</p> <p>作业逐份打印正确吗？</p>	问题得以解决。	转到第 2 步。
<p><b>步骤 2</b></p> <p><b>a</b> 从打印机软件，将“逐份打印”设置为 (1,2,3) (1,2,3)。</p> <p><b>注意：</b>在软件中将“逐份打印”设置为 (1,1,1) (2,2,2) 会覆盖“输出”菜单中的设置。</p> <p><b>b</b> 重新发送打印作业。</p> <p>作业逐份打印正确吗？</p>	问题得以解决。	转到第 3 步。
<p><b>步骤 3</b></p> <p>通过减少字体的数量和大小、图像的数量和复杂程度，以及作业的页数来降低打印作业的复杂程度。</p> <p>作业逐份打印正确吗？</p>	问题得以解决。	请联系 <a href="#">技术支持</a> 。

### 出现意想不到的页中断

操作	是	否
<p><b>步骤 1</b></p> <p>调整打印超时设置。</p> <p><b>a</b> 从打印机控制面板，浏览至： 设置 &gt; 常规设置 &gt; 超时 &gt; 打印超时</p> <p><b>b</b> 选择一个更高的设置，然后按 。</p> <p><b>c</b> 重新发送打印作业。</p> <p>文件打印正确吗？</p>	问题得以解决。	转到第 2 步。

操作	是	否
<b>步骤 2</b> <b>a</b> 检查原始文件中的手动页中断。 <b>b</b> 重新发送打印作业。  文件打印正确吗？	问题得以解决。	请联系 <a href="#">技术支持</a> 。

## 打印质量问题

### 字符有锯齿或不平滑的边缘

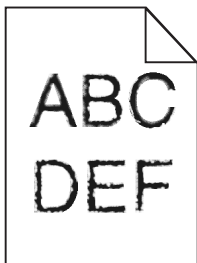

操作	是	否
<b>步骤 1</b> <b>a</b> 打印字体样本列表来检查您正在使用的字体是否被打印机支持。 <b>1</b> 从打印机控制面板，导览至： <b>菜单 &gt; 报告 &gt; 打印字体</b> <b>2</b> 选择 <b>PCL 字体</b> 或 <b>PostScript 字体</b> 。 <b>b</b> 重新发送打印作业。  您正在使用的字体被打印机支持吗？	转到第 2 步。	选择打印机支持的字体。
<b>步骤 2</b> 检查计算机上安装的字体是否被打印机支持。  计算机上安装的字体被打印机支持吗？	问题得以解决。	请联系 <a href="#">技术支持</a> 。

### 页面或图像被剪切

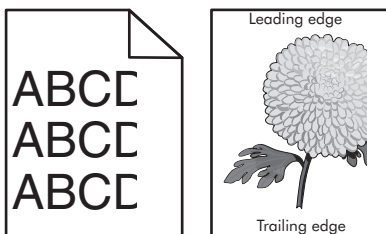

操作	是	否
<p><b>步骤 1</b></p> <p><b>a</b> 将进纸匣中的宽度和长度导片移动到与加载的纸张相符的正确位置上。</p> <p><b>b</b> 重新发送打印作业。</p> <p>页面或图像被剪切吗？</p>	转到第 2 步。	问题得以解决。
<p><b>步骤 2</b></p> <p>从打印机控制面板，在“纸张”菜单中设置纸张尺寸和类型以匹配进纸匣中加载的纸张。</p> <p>纸张尺寸和类型与进纸匣中加载的纸张相符吗？</p>	转到第 3 步。	<p>请执行下列操作中的一项或多项：</p> <ul style="list-style-type: none"> <li>• 从进纸匣设置指定纸张尺寸以匹配进纸匣中加载的纸张。</li> <li>• 更改进纸匣中加载的纸张以匹配进纸匣设置中指定的纸张尺寸。</li> </ul>
<p><b>步骤 3</b></p> <p><b>a</b> 根据您的操作系统，从“打印首选项”或“打印”对话框指定纸张尺寸。</p> <p><b>b</b> 重新发送打印作业。</p> <p>页面或图像被剪切吗？</p>	转到第 4 步。	问题得以解决。
<p><b>步骤 4</b></p> <p><b>a</b> 重新安装成像部件。</p> <ol style="list-style-type: none"> <li>1 移除碳粉盒。</li> <li>2 移除成像部件。</li> </ol> <p><b>警告—可能的损坏：</b> 不要让成像部件暴露在直射光线下超过 10 分钟。长时间暴露在光线下可能导致打印质量问题。</p> <ol style="list-style-type: none"> <li>3 安装成像部件，然后安装碳粉盒。</li> </ol> <p><b>b</b> 重新发送打印作业。</p> <p>页面或图像被剪切吗？</p>	请联系 <a href="#">技术支持</a> 。	问题得以解决。

### 打印页面上出现阴影图像

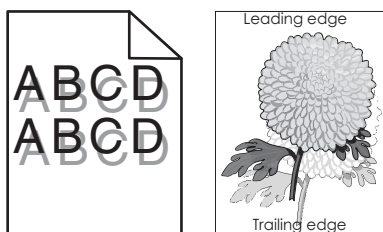



操作	是	否
<p><b>步骤 1</b> 使用正确纸张类型和重量的纸张加载进纸匣。</p> <p>使用正确纸张类型和重量的纸张加载进纸匣吗？</p>	转到第 2 步。	使用正确纸张类型和重量的纸张加载进纸匣。
<p><b>步骤 2</b> 从打印机控制面板，在“纸张”菜单中设置纸张类型和重量以匹配进纸匣中加载的纸张。</p> <p>进纸匣设置为已加载纸张的类型和重量吗？</p>	转到第 3 步。	更改进纸匣中加载的纸张以匹配进纸匣设置中指定的纸张类型和重量。
<p><b>步骤 3</b></p> <p><b>a</b> 根据您的操作系统，从“打印首选项”或“打印”对话框指定纸张类型和重量。</p> <p><b>b</b> 重新发送打印作业。</p> <p>打印页面上仍然出现阴影图像吗？</p>	转到第 4 步。	问题得以解决。
<p><b>步骤 4</b> 更换成像部件，然后重新发送打印作业。</p> <p>打印页面上仍然出现阴影图像吗？</p>	请联系 <a href="#">技术支持</a> 。	问题得以解决。

### 打印页面上出现灰色背景

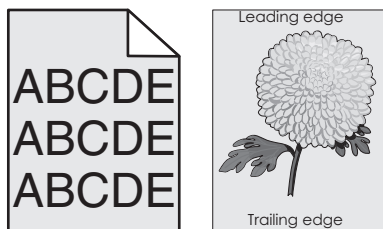

操作	是	否
<p><b>步骤 1</b></p> <p><b>a</b> 从打印机控制面板上的“质量菜单”，降低碳粉浓度。 <b>注意：</b>8 是出厂默认设置。</p> <p><b>b</b> 重新发送打印作业。</p> <p>灰色背景从打印页面上消失了吗？</p>	问题得以解决。	转到第 2 步。

操作	是	否
<p><b>步骤 2</b> 重新安装成像部件和安装碳粉盒。</p> <p><b>a</b> 移除碳粉盒。</p> <p><b>b</b> 移除成像部件。</p> <p><b>警告—可能的损坏：</b>不要让成像部件暴露在直射光线下超过 10 分钟。长时间暴露在光线下可能导致打印质量问题。</p> <p><b>c</b> 安装成像部件，然后安装碳粉盒。</p> <p><b>d</b> 重新发送打印作业。</p> <p>灰色背景从打印页面上消失了吗？</p>	问题得以解决。	转到第 3 步。
<p><b>步骤 3</b> 更换成像部件，然后重新发送打印作业。</p> <p>灰色背景从打印页面上消失了吗？</p>	问题得以解决。	请联系 <a href="#">技术支持</a> 。

### 打印页面上页边距不正确

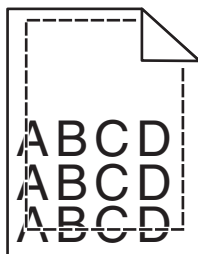

操作	是	否
<p><b>步骤 1</b></p> <p><b>a</b> 将进纸匣中的宽度和长度导片移动到与加载的纸张尺寸相符的正确位置上。</p> <p><b>b</b> 重新发送打印作业。</p> <p>页边距正确吗？</p>	问题得以解决。	转到第 2 步。
<p><b>步骤 2</b> 从打印机控制面板，在“纸张”菜单中设置纸张尺寸以匹配进纸匣中加载的纸张。</p> <p>纸张尺寸与进纸匣中加载的纸张相符吗？</p>	转到第 3 步。	<p>请执行下列操作中的一或多项：</p> <ul style="list-style-type: none"> <li>从进纸匣设置指定纸张尺寸以匹配进纸匣中加载的纸张。</li> <li>更改进纸匣中加载的纸张以匹配进纸匣设置中指定的纸张尺寸。</li> </ul>

操作	是	否
<p><b>步骤 3</b></p> <p><b>a</b> 根据您的操作系统，从“打印首选项”或“打印”对话框指定纸张尺寸。</p> <p><b>b</b> 重新发送打印作业。</p> <p>页边距正确吗？</p>	问题得以解决。	请联系 <a href="#">技术支持</a> 。

## 纸张卷曲

操作	是	否
<p><b>步骤 1</b></p> <p>将进纸匣中的宽度和长度导片移动到与加载的纸张尺寸相符的正确位置上。</p> <p>宽度和长度导片放置正确吗？</p>	转到第 2 步。	调整宽度和长度导片。
<p><b>步骤 2</b></p> <p>从打印机控制面板，在“纸张”菜单中设置纸张类型和重量以匹配进纸匣中加载的纸张。</p> <p>纸张类型和重量与进纸匣中的纸张的类型和重量相符吗？</p>	转到第 3 步。	从进纸匣设置指定纸张类型和重量以匹配进纸匣中加载的纸张。
<p><b>步骤 3</b></p> <p><b>a</b> 根据您的操作系统，从“打印首选项”或“打印”对话框指定纸张类型和重量。</p> <p><b>b</b> 重新发送打印作业。</p> <p>纸张仍然卷曲吗？</p>	转到第 4 步。	问题得以解决。
<p><b>步骤 4</b></p> <p><b>a</b> 从进纸匣中取出纸张，然后翻转过来的。</p> <p><b>b</b> 重新发送打印作业。</p> <p>纸张仍然卷曲吗？</p>	转到第 5 步。	问题得以解决。
<p><b>步骤 5</b></p> <p><b>a</b> 加载新包装中的纸张。</p> <p><b>注意：</b> 由于空气湿度大，纸张吸收了水分。在使用之前将纸张保存在其原始包装中。</p> <p><b>b</b> 重新发送打印作业。</p> <p>纸张仍然卷曲吗？</p>	请联系 <a href="#">技术支持</a> 。	问题得以解决。

## 打印不规则



操作	是	否
<p><b>步骤 1</b></p> <p><b>a</b> 将进纸匣中的宽度和长度导片移动到与进纸匣中加载的纸张尺寸相符的正确位置上。</p> <p><b>b</b> 重新发送打印作业。</p> <p>仍然出现打印不规则吗？</p>	<p>转到第 2 步。</p>	<p>问题得以解决。</p>
<p><b>步骤 2</b></p> <p>从打印机控制面板，在“纸张”菜单中设置纸张尺寸和类型以匹配进纸匣中加载的纸张。</p> <p>打印机设置与进纸匣中加载的纸张的类型和重量相符吗？</p>	<p>转到第 3 步。</p>	<p>从进纸匣设置指定纸张尺寸和类型以匹配进纸匣中加载的纸张。</p>
<p><b>步骤 3</b></p> <p><b>a</b> 根据您的操作系统，从“打印首选项”或“打印”对话框指定纸张类型和重量。</p> <p><b>b</b> 重新发送打印作业。</p> <p>仍然出现打印不规则吗？</p>	<p>转到第 4 步。</p>	<p>问题得以解决。</p>
<p><b>步骤 4</b></p> <p>检查进纸匣中加载的纸张是否有纹理或表面粗糙。</p> <p>您正在使用有纹理或粗糙的纸张进行打印吗？</p>	<p>从打印机控制面板，在“纸张”菜单中设置纸张纹理以匹配进纸匣中加载的纸张。</p>	<p>转到第 5 步。</p>
<p><b>步骤 5</b></p> <p><b>a</b> 加载新包装中的纸张。</p> <p><b>注意：</b> 由于空气湿度大，纸张吸收了水分。在使用之前将纸张保存在其原始包装中。</p> <p><b>b</b> 重新发送打印作业。</p> <p>仍然出现打印不规则吗？</p>	<p>转到第 6 步。</p>	<p>问题得以解决。</p>
<p><b>步骤 6</b></p> <p>更换成像部件，然后重新发送打印作业。</p> <p>仍然出现打印不规则吗？</p>	<p>请联系<a href="#">技术支持</a>，或您的 Dell 打印机经销商。</p>	<p>问题得以解决。</p>

### 打印页面上出现重复的缺陷

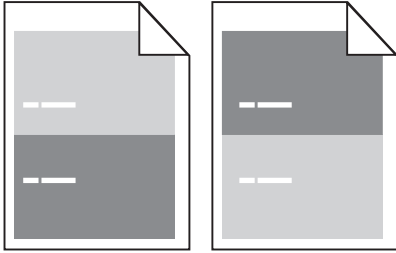

操作	是	否
<p><b>步骤 1</b> 测量缺陷之间的距离。 检查缺陷之间的距离是否等于：</p> <ul style="list-style-type: none"> <li>• 97 毫米 (3.82 英寸)</li> <li>• 47 毫米 (1.85 英寸)</li> <li>• 38 毫米 (1.5 英寸)</li> </ul> <p>缺陷之间的距离等于列出的测量结果之一吗？</p>	转 to 第 2 步。	<p><b>1</b> 检查缺陷之间的距离是否等于 80 毫米 (3.15 英寸)。</p> <p><b>2</b> 记录距离，然后联系 <a href="#">技术支持</a>，或您的 Dell 打印机经销商。</p>
<p><b>步骤 2</b> 更换成像部件，然后重新发送打印作业。</p> <p>重复的缺陷仍然出现吗？</p>	请联系 <a href="#">技术支持</a> ，或您的 Dell 打印机经销商。	问题得以解决。

### 打印浓度太深

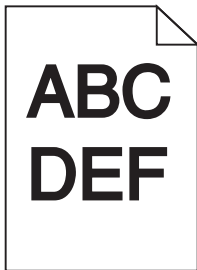

操作	是	否
<p><b>步骤 1</b></p> <p><b>a</b> 从打印机控制面板上的“质量”菜单，降低碳粉浓度。 <b>注意：</b> 8 是出厂默认设置。</p> <p><b>b</b> 重新发送打印作业。</p> <p>打印浓度仍然太深吗？</p>	转 to 第 2 步。	问题得以解决。

操作	是	否
<p><b>步骤 2</b></p> <p><b>a</b> 从打印机控制面板，在“纸张”菜单中设置纸张类型、纹理和重量以匹配进纸匣中加载的纸张。</p> <p><b>b</b> 重新发送打印作业。</p> <p>进纸匣设置为已加载纸张的类型、纹理和重量吗？</p>	<p>转到第 3 步。</p>	<p>请执行下列操作中的一或多项：</p> <ul style="list-style-type: none"> <li>从进纸匣设置指定纸张类型、纹理和重量以匹配进纸匣中加载的纸张。</li> <li>更改进纸匣中加载的纸张以匹配进纸匣设置中指定的纸张类型、纹理和重量。</li> </ul>
<p><b>步骤 3</b></p> <p><b>a</b> 根据您的操作系统，从“打印首选项”或“打印”对话框指定纸张类型、纹理和重量。</p> <p><b>b</b> 重新发送打印作业。</p> <p>打印浓度仍然太深吗？</p>	<p>转到第 4 步。</p>	<p>问题得以解决。</p>
<p><b>步骤 4</b></p> <p>检查进纸匣中加载的纸张是否有纹理或表面粗糙。</p> <p>您正在使用有纹理或粗糙的纸张进行打印吗？</p>	<p>从打印机控制面板，更改“纸张纹理”菜单中的纹理设置以匹配您正在用于打印的纸张。</p>	<p>转到第 5 步。</p>
<p><b>步骤 5</b></p> <p><b>a</b> 加载新包装中的纸张。</p> <p><b>注意：</b> 由于空气湿度大，纸张吸收了水分。在使用之前将纸张保存在其原始包装中。</p> <p><b>b</b> 重新发送打印作业。</p> <p>打印浓度仍然太深吗？</p>	<p>转到第 6 步。</p>	<p>问题得以解决。</p>
<p><b>步骤 6</b></p> <p>更换成像部件，然后重新发送打印作业。</p> <p>打印浓度仍然太深吗？</p>	<p>请联系<a href="#">技术支持</a>。</p>	<p>问题得以解决。</p>

### 打印浓度太浅

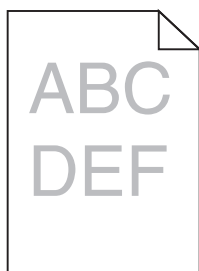

操作	是	否
<p><b>步骤 1</b></p> <p><b>a</b> 从打印机控制面板上的“质量”菜单，提高碳粉浓度。  <b>注意：</b>8 是出厂默认设置。</p> <p><b>b</b> 重新发送打印作业。</p> <p>打印浓度仍然太浅吗？</p>	<p>转到第 2 步。</p>	<p>问题得以解决。</p>
<p><b>步骤 2</b></p> <p>从打印机控制面板，在“纸张”菜单中设置纸张类型、纹理和重量以匹配进纸匣中加载的纸张。</p> <p>进纸匣设置为已加载纸张的类型、纹理和重量吗？</p>	<p>转到第 3 步。</p>	<p>更改纸张类型、纹理和重量以匹配进纸匣中加载的纸张。</p>
<p><b>步骤 3</b></p> <p><b>a</b> 根据您的操作系统，从“打印首选项”或“打印”对话框指定纸张类型、纹理和重量。</p> <p><b>b</b> 重新发送打印作业。</p> <p>打印浓度仍然太浅吗？</p>	<p>转到第 4 步。</p>	<p>问题得以解决。</p>
<p><b>步骤 4</b></p> <p>确认纸张没有纹理或粗糙表面。</p> <p>您正在使用有纹理或粗糙的纸张进行打印吗？</p>	<p>从打印机控制面板，更改“纸张纹理”菜单中的纹理设置以匹配您正在用于打印的纸张。</p>	<p>请转到第 5 步。</p>
<p><b>步骤 5</b></p> <p><b>a</b> 加载新包装中的纸张。  <b>注意：</b>由于空气湿度大，纸张吸收了水分。在使用之前将纸张保存在其原始包装中。</p> <p><b>b</b> 重新发送打印作业。</p> <p>打印浓度仍然太浅吗？</p>	<p>转到第 6 步。</p>	<p>问题得以解决。</p>
<p><b>步骤 6</b></p> <p><b>a</b> 重新分布成像部件中的碳粉。</p> <ol style="list-style-type: none"> <li>1 移除碳粉盒，然后移除成像部件。</li> <li>2 用力摇晃成像部件。  <b>警告—可能的损坏：</b>不要让成像部件暴露在直射光线下超过 10 分钟。长时间暴露在光线下可能导致打印质量问题。</li> <li>3 安装成像部件，然后安装碳粉盒。</li> </ol> <p><b>b</b> 重新发送打印作业。</p> <p>打印浓度仍然太浅吗？</p>	<p>转到第 7 步。</p>	<p>问题得以解决。</p>
<p><b>步骤 7</b></p> <p>更换成像部件，然后重新发送打印作业。</p> <p>打印浓度仍然太浅吗？</p>	<p>请联系<a href="#">技术支持</a>。</p>	<p>问题得以解决。</p>

### 打印机打印空白页

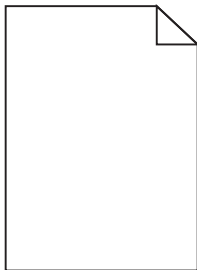

操作	是	否
<p><b>步骤 1</b></p> <p><b>a</b> 检查是否有包装材料留在成像部件上。</p> <ol style="list-style-type: none"> <li>1 移除碳粉盒，然后移除成像部件。</li> <li>2 检查是否从成像部件上正确移除包装材料。</li> </ol> <p><b>警告—可能的损坏：</b>不要让成像部件暴露在直射光线下超过 10 分钟。长时间暴露在光线下可能导致打印质量问题。</p> <ol style="list-style-type: none"> <li>3 重新安装成像部件，然后安装碳粉盒。</li> </ol> <p><b>b</b> 重新发送打印作业。</p> <p>打印机仍然打印空白页吗？</p>	<p>转到第 2 步。</p>	<p>问题得以解决。</p>
<p><b>步骤 2</b></p> <p><b>a</b> 重新分布成像部件中的碳粉。</p> <ol style="list-style-type: none"> <li>1 移除碳粉盒，然后移除成像部件。</li> <li>2 用力摇晃成像部件。</li> </ol> <p><b>警告—可能的损坏：</b>不要让成像部件暴露在直射光线下超过 10 分钟。长时间暴露在光线下可能导致打印质量问题。</p> <ol style="list-style-type: none"> <li>3 重新安装成像部件，然后安装碳粉盒。</li> </ol> <p><b>b</b> 重新发送打印作业。</p> <p>打印机仍然打印空白页吗？</p>	<p>转到第 3 步。</p>	<p>问题得以解决。</p>
<p><b>步骤 3</b></p> <p>更换成像部件，然后重新发送打印作业。</p> <p>打印机仍然打印空白页吗？</p>	<p>请联系<a href="#">技术支持</a>。</p>	<p>问题得以解决。</p>

### 打印歪斜

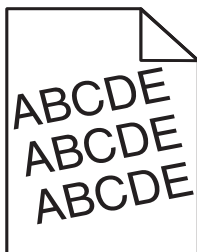



操作	是	否
<p><b>步骤 1</b></p> <p><b>a</b> 将进纸匣中的宽度和长度导片移动到与加载的纸张尺寸相符的正确位置上。</p> <p><b>b</b> 重新发送打印作业。</p> <p>打印仍然歪斜吗？</p>	转到第 2 步。	问题得以解决。
<p><b>步骤 2</b></p> <p><b>a</b> 检查您是否使用进纸匣支持的纸张打印。</p> <p><b>b</b> 重新发送打印作业。</p> <p>打印仍然歪斜吗？</p>	请联系 <a href="#">技术支持</a> 。	问题得以解决。

### 打印机正在打印纯黑色页面



操作	是	否
<p><b>步骤 1</b></p> <p><b>a</b> 重新安装成像部件。</p> <p><b>1</b> 移除碳粉盒，然后移除成像部件。</p> <p><b>警告—可能的损坏：</b>不要让成像部件暴露在直射光线下超过 10 分钟。长时间暴露在光线下可能导致打印质量问题。</p> <p><b>2</b> 安装成像部件，然后安装碳粉盒。</p> <p><b>b</b> 重新发送打印作业。</p> <p>打印机正在打印纯黑色页面吗？</p>	转到第 2 步。	问题得以解决。
<p><b>步骤 2</b></p> <p>更换成像部件，然后重新发送打印作业。</p> <p>打印机正在打印纯黑色页面吗？</p>	请联系 <a href="#">技术支持</a> 。	问题得以解决。

### 透明胶片的打印质量很差

操作	是	否
<b>步骤 1</b> 从打印机控制面板，在“纸张”菜单中设置纸张类型以匹配进纸匣中加载的纸张。  进纸匣的纸张类型设置为“透明胶片”吗？	转到第 2 步。	将纸张类型设置为“透明胶片”。
<b>步骤 2</b> <b>a</b> 检查您是否使用推荐类型的透明胶片。 <b>b</b> 重新发送打印作业。  打印质量仍然很差吗？	请联系 <a href="#">技术支持</a> 。	问题得以解决。

### 打印页面上出现水平条纹

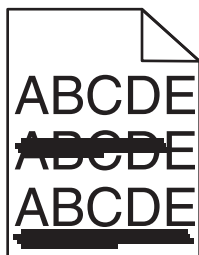

操作	是	否
<b>步骤 1</b> <b>a</b> 根据您的操作系统，从“打印首选项”或“打印”对话框指定进纸匣或进纸器。 <b>b</b> 重新发送打印作业。  打印页面上出现水平条纹吗？	转到第 2 步。	问题得以解决。
<b>步骤 2</b> 从打印机控制面板，在“纸张”菜单中设置纸张类型和重量以匹配进纸匣中加载的纸张。  纸张类型和重量与进纸匣中的纸张的类型和重量相符吗？	转到第 3 步。	更改纸张类型和重量以匹配进纸匣中加载的纸张。
<b>步骤 3</b> <b>a</b> 加载新包装中的纸张。 <b>注意：</b> 由于空气湿度大，纸张吸收了水分。在使用之前将纸张保存在其原始包装中。 <b>b</b> 重新发送打印作业。  打印页面上出现水平条纹吗？	转到第 4 步。	问题得以解决。

操作	是	否
<p><b>步骤 4</b></p> <p><b>a</b> 重新安装成像部件。</p> <p><b>1</b> 移除碳粉盒，然后移除成像部件。</p> <p><b>警告—可能的损坏：</b>不要让成像部件暴露在直射光线下超过 10 分钟。长时间暴露在光线下可能导致打印质量问题。</p> <p><b>2</b> 安装成像部件，然后安装碳粉盒。</p> <p><b>b</b> 重新发送打印作业。</p> <p>打印页面上出现水平条纹吗？</p>	<p>转到第 5 步。</p>	<p>问题得以解决。</p>
<p><b>步骤 5</b></p> <p>更换成像部件，然后重新发送打印作业。</p> <p>打印页面上出现水平条纹吗？</p>	<p>请联系<a href="#">技术支持</a>。</p>	<p>问题得以解决。</p>

### 打印页面上出现垂直条纹

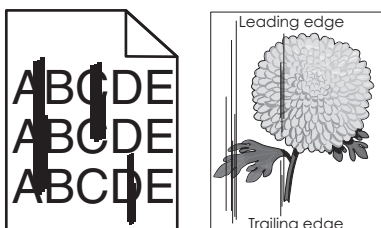

操作	是	否
<p><b>步骤 1</b></p> <p><b>a</b> 根据您的操作系统，从“打印首选项”或“打印”对话框指定纸张类型、纹理和重量。</p> <p><b>b</b> 重新发送打印作业。</p> <p>打印页面上出现垂直条纹吗？</p>	<p>转到第 2 步。</p>	<p>问题得以解决。</p>
<p><b>步骤 2</b></p> <p>从打印机控制面板，在“纸张”菜单中设置纸张纹理、类型和重量以匹配进纸匣中加载的纸张。</p> <p>纸张纹理、尺寸和类型与进纸匣中的纸张相符吗？</p>	<p>转到第 3 步。</p>	<p>请执行下列操作中的一或多项：</p> <ul style="list-style-type: none"> <li>• 从进纸匣设置指定纸张纹理、类型和重量以匹配进纸匣中加载的纸张。</li> <li>• 更改进纸匣中加载的纸张以匹配进纸匣设置中指定的纸张纹理、类型和重量。</li> </ul>

操作	是	否
<p><b>步骤 3</b></p> <p><b>a</b> 加载新包装中的纸张。</p> <p><b>注意：</b> 由于空气湿度大，纸张吸收了水分。在使用之前将纸张保存在其原始包装中。</p> <p><b>b</b> 重新发送打印作业。</p> <p>打印页面上出现垂直条纹吗？</p>	转到第 4 步。	问题得以解决。
<p><b>步骤 4</b></p> <p><b>a</b> 重新安装成像部件。</p> <p><b>1</b> 移除碳粉盒，然后移除成像部件。</p> <p><b>警告—可能的损坏：</b> 不要让成像部件暴露在直射光线下超过 10 分钟。长时间暴露在光线下可能导致打印质量问题。</p> <p><b>2</b> 安装成像部件，然后安装碳粉盒。</p> <p><b>b</b> 重新发送打印作业。</p> <p>打印页面上出现垂直条纹吗？</p>	转到第 5 步。	问题得以解决。
<p><b>步骤 5</b></p> <p>更换成像部件，然后重新发送打印作业。</p> <p>打印页面上出现垂直条纹吗？</p>	请联系 <a href="#">技术支持</a> ，或您的 Dell 打印机经销商。	问题得以解决。

### 打印页面上出现水平空白

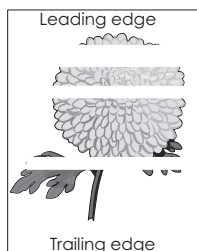

操作	是	否
<p><b>步骤 1</b></p> <p><b>a</b> 确认您的软件程序使用正确的填充方式。</p> <p><b>b</b> 重新发送打印作业。</p> <p>打印页面上出现水平空白吗？</p>	转到第 2 步。	问题得以解决。
<p><b>步骤 2</b></p> <p><b>a</b> 使用推荐类型的纸张加载指定的进纸匣或进纸器。</p> <p><b>b</b> 重新发送打印作业。</p> <p>打印页面上出现水平空白吗？</p>	转到第 3 步。	问题得以解决。

操作	是	否
<p><b>步骤 3</b></p> <p><b>a</b> 重新分布成像部件中的碳粉。</p> <ol style="list-style-type: none"> <li>1 移除碳粉盒，然后移除成像部件。</li> <li>2 用力摇晃成像部件。</li> </ol> <p><b>警告—可能的损坏：</b>不要让成像部件暴露在直射光线下超过 10 分钟。长时间暴露在光线下可能导致打印质量问题。</p> <ol style="list-style-type: none"> <li>3 重新安装成像部件，然后安装碳粉盒。</li> </ol> <p><b>b</b> 重新发送打印作业。</p> <p>打印页面上出现水平空白吗？</p>	<p>转到第 4 步。</p>	<p>问题得以解决。</p>
<p><b>步骤 4</b></p> <p>更换成像部件，然后重新发送打印作业。</p> <p>打印页面上出现水平空白吗？</p>	<p>请联系<a href="#">技术支持</a>。</p>	<p>问题得以解决。</p>

### 打印页面上出现垂直空白

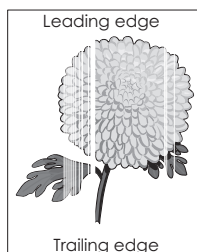

操作	是	否
<p><b>步骤 1</b></p> <p><b>a</b> 确认您的软件程序使用正确的填充方式。</p> <p><b>b</b> 重新发送打印作业。</p> <p>打印页面上出现垂直空白吗？</p>	<p>转到第 2 步。</p>	<p>问题得以解决。</p>
<p><b>步骤 2</b></p> <p><b>a</b> 从打印机控制面板，在“纸张”菜单中设置纸张类型和重量以匹配进纸匣中加载的纸张。</p> <p><b>b</b> 重新发送打印作业。</p> <p>打印页面上出现垂直空白吗？</p>	<p>转到第 3 步。</p>	<p>问题得以解决。</p>
<p><b>步骤 3</b></p> <p>检查您是否使用推荐类型的纸张。</p> <p><b>a</b> 使用推荐类型的纸张加载指示的进纸匣或进纸器。</p> <p><b>b</b> 重新发送打印作业。</p> <p>打印页面上出现垂直空白吗？</p>	<p>转到第 4 步。</p>	<p>问题得以解决。</p>

操作	是	否
<p><b>步骤 4</b></p> <p><b>a</b> 重新分布成像部件中的碳粉。</p> <ol style="list-style-type: none"> <li>1 移除碳粉盒，然后移除成像部件。</li> <li>2 用力摇晃成像部件。</li> </ol> <p><b>警告—可能的损坏：</b>不要让成像部件暴露在直射光线下超过 10 分钟。长时间暴露在光线下可能导致打印质量问题。</p> <ol style="list-style-type: none"> <li>3 重新安装成像部件，然后安装碳粉盒。</li> </ol> <p><b>b</b> 重新发送打印作业。</p> <p>打印页面上出现垂直空白吗？</p>	<p>请联系<a href="#">技术支持</a>。</p> <p><b>注意：</b>激光扫描部件可能有故障。</p>	<p>问题得以解决。</p>

### 打印页面上出现碳粉斑点

操作	是	否
<p>更换成像部件，然后重新发送打印作业。</p> <p>打印页面上出现碳粉斑点吗？</p>	<p>请联系<a href="#">技术支持</a>。</p>	<p>问题得以解决。</p>

### 打印页面上出现碳粉模糊或背景阴影

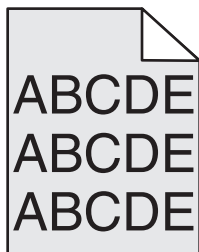

操作	是	否
<p><b>步骤 1</b></p> <p>重新安装成像部件。</p> <ol style="list-style-type: none"> <li>a 移除，然后安装成像部件。</li> <li>b 重新发送打印作业。</li> </ol> <p>打印页面上出现碳粉模糊或背景阴影吗？</p>	<p>转到第 2 步。</p>	<p>问题得以解决。</p>
<p><b>步骤 2</b></p> <p>更换成像部件，然后重新发送打印作业。</p> <p>打印页面上出现碳粉模糊或背景阴影吗？</p>	<p>请联系<a href="#">技术支持</a>，或您的 Dell 打印机经销商。</p>	<p>问题得以解决。</p>

### 碳粉脱落

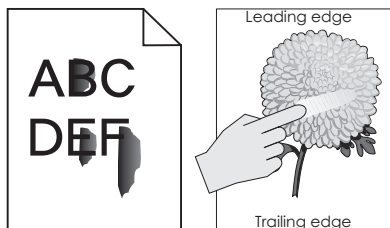

操作	是	否
<b>步骤 1</b> 从打印机控制面板上的“纸张”菜单，检查纸张类型和重量。  纸张类型和纹理与进纸匣中加载的纸张相符吗？	转到第 2 步。	从进纸匣设置指定纸张类型和重量以匹配进纸匣中加载的纸张。
<b>步骤 2</b> 检查您正在打印的纸张是否有纹理或表面粗糙。  您正在使用有纹理或粗糙的纸张进行打印吗？	从打印机控制面板上的“纸张”菜单，设置纸张纹理。	请联系 <a href="#">技术支持</a> ，或您的 Dell 打印机经销商。

### 打印密度不均匀

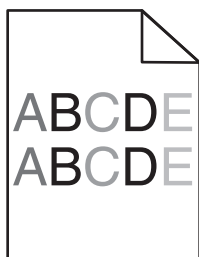

操作	是	否
更换成像部件，然后重新发送打印作业。  打印密度不均匀吗？	请联系 <a href="#">技术支持</a> 。	问题得以解决。

### Embedded Web Server 没有打开

操作	是	否
<b>步骤 1</b> <b>a</b> 打开打印机电源。 <b>b</b> 打开 Web 浏览器，然后键入打印机 IP 地址。 <b>c</b> 按 <b>Enter</b> （回车键）。  Embedded Web Server 打开了吗？	问题得以解决。	转到第 2 步。

操作	是	否
<p><b>步骤 2</b>                      确认打印机 IP 地址是正确的。</p> <p><b>a</b> 查看打印机 IP 地址：</p> <ul style="list-style-type: none"> <li>• 从“网络/端口”菜单中的 TCP/IP 部分</li> <li>• 通过打印网络设置页或菜单设置页，然后查找 TCP/IP 部分</li> </ul> <p><b>注意：</b> IP 地址显示为用小数点分隔的四组数字，例如 123.123.123.123。</p> <p><b>b</b> 打开 Web 浏览器，然后键入 IP 地址。</p> <p><b>注意：</b> 根据网络设置，您可能需要在打印机 IP 地址之前键入“https://”而不是“http://”才能访问 Embedded Web Server。</p> <p><b>c</b> 按 <b>Enter</b>（回车键）。</p> <p>Embedded Web Server 打开了吗？</p>	<p>问题得以解决。</p>	<p>转到第 3 步。</p>
<p><b>步骤 3</b>                      检查网络是否正在工作。</p> <p><b>a</b> 打印网络设置页。</p> <p><b>b</b> 检查网络设置页上的第一部分，并确认状态为“Connected（已连接）”。</p> <p><b>注意：</b> 如果状态为“Not Connected（未连接）”，表示连接可能断续，或者网络电缆可能出现故障。请联系您的系统支持人员以找到解决办法，然后再打印一份网络设置页。</p> <p><b>c</b> 打开 Web 浏览器，然后键入打印机 IP 地址。</p> <p><b>d</b> 按 <b>Enter</b>（回车键）。</p> <p>Embedded Web Server 打开了吗？</p>	<p>问题得以解决。</p>	<p>转到第 4 步。</p>
<p><b>步骤 4</b>                      检查连接到打印机和打印服务器的电缆是否牢固。</p> <p><b>a</b> 正确连接电缆。如需更多信息，请参阅随打印机附带的设置文档。</p> <p><b>b</b> 打开 Web 浏览器，然后键入打印机 IP 地址。</p> <p><b>c</b> 按 <b>Enter</b>（回车键）。</p> <p>Embedded Web Server 打开了吗？</p>	<p>问题得以解决。</p>	<p>转到第 5 步。</p>
<p><b>步骤 5</b>                      临时禁用 Web 代理服务器。</p> <p>代理服务器可能阻止或限制您访问某些 Web 站点，包括 Embedded Web Server。</p> <p>Embedded Web Server 打开了吗？</p>	<p>问题得以解决。</p>	<p>请与系统支持人员联系。</p>

## 联系技术支持

当您致电技术支持时，请描述您所遇到的问题，打印机显示屏上的消息，以及您已采取的寻求解决办法的步骤。



您需要知道打印机的型号和服务标签号码或快速服务代码。如需更多信息，请参阅打印机顶部前盖板内或打印机背后的标签。“服务标签”号码也在菜单设置页上列出。

如需更多信息，请查看 Dell 的支持网站：<http://support.dell.com>。

## 附录

### Dell 技术支持规定

由技术人员辅助进行的技术支持在故障排除过程中需要客户的合作和参与。该技术支持的目的是将操作系统、应用程序软件和硬件驱动程序恢复至 Dell 出厂时的初始默认配置，以及验证打印机和所有 Dell 安装的硬件的功能。除了这种由技术人员辅助的技术支持外，还可以使用 Dell 网站上的在线技术支持。用户还可以购买其他技术支持选项。

Dell 为其打印机和所有 Dell 安装的软件和外围设备提供有限的技术支持。对第三方软件和外围设备的支持均由原始制造商提供，包括通过软件和外围设备（DellWare）、ReadyWare 和定制工厂集成服务（CFI / DellPlus）购买和 / 或安装的软件和外围设备。

### 联系 Dell

您可以访问 Dell 的国际互联网站 [support.dell.com](http://support.dell.com) 获取技术支持。在 WELCOME TO DELL SUPPORT 页面中选择您所在的地区，然后填写所需的详细资料以便获取帮助工具和信息。

您可以使用以下的电子地址与 Dell 联系：

- 国际互联网站

[www.dell.com](http://www.dell.com)

[www.dell.com/ap](http://www.dell.com/ap)（仅限于亚洲 / 太平洋国家和地区）

[www.dell.com/jp](http://www.dell.com/jp)（仅限于日本）

[www.euro.dell.com](http://www.euro.dell.com)（仅限于欧洲国家和地区）

[www.dell.com/la](http://www.dell.com/la)（仅限于拉丁美洲和加勒比海国家和地区）

[www.dell.ca](http://www.dell.ca)（仅限于加拿大）

- 匿名文件传输协议(FTP)

[ftp.dell.com](ftp://ftp.dell.com)

登录用户名为 `anonymous`，使用您的电子邮件地址作为密码。

- 电子技术支持服务

[mobile\\_support@us.dell.com](mailto:mobile_support@us.dell.com)

[support@us.dell.com](mailto:support@us.dell.com)

[la-techsupport@dell.com](mailto:la-techsupport@dell.com)（仅限于拉丁美洲和加勒比海国家和地区）

[apsupport@dell.com](mailto:apsupport@dell.com)（仅限于亚洲 / 太平洋国家和地区）

[support.jp.dell.com](mailto:support.jp.dell.com)（仅限于日本）

[support.euro.dell.com](mailto:support.euro.dell.com)（仅限于欧洲国家和地区）

- 电子报价服务

[apmarketing@dell.com](mailto:apmarketing@dell.com)（仅限于亚洲 / 太平洋国家和地区）

[sales\\_canada@dell.com](mailto:sales_canada@dell.com)（仅限于加拿大）

## 保修和退回规定

Dell Inc. ("Dell")使用符合行业标准规范的全新或相当于全新的部件和组件制造其硬件产品。如要了解与您的打印机相关的 Dell 保修信息，请参阅 *产品信息手册*。

# 索引

## 符号

- [x] 页卡住, 打开后部盖门。  
[20y.xx] 101
- [x] 页卡住, 打开进纸匣 [x]。  
[24y.xx] 104
- [x] 页卡住, 打开前部盖门。  
[20y.xx] 98
- [x] 页卡住, 清理标准接纸架。  
[20y.xx] 102
- [x] 页卡住, 清理手动进纸器。  
[25y.xx] 105
- [x] 页卡住, 移除进纸匣 1 以清理  
双面打印。[23y.xx] 103

## 数字

- 250 页进纸匣  
安装 16
- 550 页进纸匣  
安装 16

## A

- AppleTalk 菜单 63
- 安全
  - 修改保密打印设置 94
- 安全 Web 页
  - 何处查找 84
- 安全设置
  - 清除 84
- 安全审核日志菜单 66
- 安全锁 83
- 安全信息 6
- 安装 250 页进纸匣 16
- 安装 550 页进纸匣 16
- 安装打印机软件 19
  - 添加选项 20
- 安装的进纸匣太多 [58] 116
- 安装的闪存选项太多 [58] 116
- 安装选项卡 15
- 按按钮配置方法
  - 使用 23

## B

- 帮助菜单 78
- 保存
  - 耗材 86
  - 纸张 39

- 保留打印作业
  - 从 Macintosh 计算机打印 47
  - 从 Windows 打印 47
- 保密打印作业
  - 从 Macintosh 计算机打印 47
  - 从 Windows 打印 47
- 保密作业
  - 修改打印设置 94
- 报告
  - 查看 93
- 报告菜单 58, 60
- 避免卡纸 39
- 避免纸张卡住 96
- 标签, 纸张
  - 提示 40
- 标准 USB 菜单 63
- 标准 USB 端口已禁用 [56] 116
- 标准并口已禁用 [56] 115
- 标准接纸架, 使用 26
- 标准进纸匣
  - 加载 27
- 标准网络菜单 59
- 标准网络软件错误 [54] 115
- 并口 18
- 不可接受的纸张 38
- 不正确的纸张尺寸, 打开 [纸张来  
源] [34] 109
- 不支持的 USB 集线器, 请移  
除 109
- 部件
  - 检查, 使用 Embedded Web  
Server 85
  - 检查状态 85
- 部件和耗材, 状态
  - 检查, 在打印机控制面板上 85
- 部件和耗材的状态
  - 检查 85

## C

- 菜单
  - AppleTalk 63
  - HTML 76
  - IPv6 62
  - PCL 仿真 74
  - PDF 73
  - PostScript 73
  - SMTP 设置菜单 64
  - TCP/IP 61

- Universal 设置 58
- XPS 73
- 安全审核日志 66
- 帮助 78
- 报告 58, 60
- 标准 USB 63
- 标准网络 59
- 常规设置 67
- 活动 NIC 59
- 加载纸张 56
- 列表 50
- 默认纸张来源 50
- 配置多功能进纸器 53
- 设置 70
- 设置日期和时间 66
- 实用程序 73
- 输出 70
- 替换尺寸 53
- 图像 77
- 网卡 60
- 网络 [x] 59
- 无线 62
- 杂项 65
- 纸张尺寸/类型 51
- 纸张纹理 53
- 纸张重量 55
- 质量 72
- 自定义类型 57
- 菜单设置
  - 加载到多台打印机上 94
- 菜单设置页
  - 打印 25
- 插槽 [x] 中有不支持的选项  
[55] 116
- 插入进纸匣 [x] 109
- 查看
  - 报告 93
- 查找有关打印机的更多信息 7
- 常规设置菜单 67
- 成像部件
  - 更换 88
- 成像部件不足 [84.xy] 109
- 成像部件非常不足, 估计剩余 [x]  
页 [84.xy] 109
- 成像部件即将不足 [84.xy] 109
- 重复打印作业
  - 从 Macintosh 计算机打印 47
  - 从 Windows 打印 47

重新安装缺少或无响应的成像部件 [31.xy] 114

重新安装缺少或无响应的碳粉盒 [31.xy] 114

出版物

何处查找 7

出厂默认设置, 还原 95

出现垂直空白 141

出现空白 141

出现条纹 141

从标准接纸架上取走纸张 114

从闪存驱动器打印 45

从移动设备打印 45

## D

打印

菜单设置页 25

从 Macintosh 44

从 Windows 44

从闪存驱动器 45

从移动设备 45

目录列表 48

网络设置页 25

字体样本列表 48

打印保密和其他挂起作业

从 Macintosh 计算机 47

从 Windows 47

打印不规则 132

打印机

配置 9

选择位置 8

移动 8, 91

运输 91

最小空间 8

打印机打印空白页 136

打印机控制面板 10

出厂默认设置, 还原 95

使用 10

“睡眠”按钮灯 11

调整明亮度 81

指示灯 11

打印机控制面板, 虚拟显示屏

使用 Embedded Web

Server 92

打印机配置

基本型号 9

已配置型号 9

打印机软件

安装 19

打印机外部

清洁 85

打印机问题, 解决基本 117

打印机消息

[x] 页卡住, 打开后部盖门。

[20y.xx] 101

[x] 页卡住, 打开进纸匣 [x]。

[24y.xx] 104

[x] 页卡住, 打开前部盖门。

[20y.xx] 98

[x] 页卡住, 清理标准接纸架。

[20y.xx] 102

[x] 页卡住, 清理手动进纸器。

[25y.xx] 105

PPDS 字体错误 [50] 114

SMTP 服务器未设置。请与系统管理员联系。 115

安装的进纸匣太多 [58] 116

安装的闪存选件太多 [58] 116

标准 USB 端口已禁用 [56] 116

标准并口已禁用 [56] 115

标准网络软件错误 [54] 115

不正确的纸张尺寸, 打开 [纸张来源] [34] 109

不支持的 USB 集线器, 请移除 109

插槽 [x] 中不支持的选件

[55] 116

插入进纸匣 [x] 109

成像部件不足 [84.xy] 109

成像部件非常不足, 估计剩余 [x] 页 [84.xy] 109

成像部件即将不足 [84.xy] 109

重新安装缺少或无响应的成像部件 [31.xy] 114

重新安装缺少或无响应的碳粉盒 [31.xy] 114

从标准接纸架上取走纸张 114

读取 USB 集线器时出错。移除集线器。 109

读取 USB 驱动器时出错。移除 USB。 109

非 Dell [耗材类型], 请参阅用户指南 [33.xy] 113

复杂页面, 一些数据可能未被打印 [39] 108

更改 [纸张来源] 为 [纸张尺寸] 加载 [方向] 108

更改 [纸张来源] 为 [纸张类型] [纸张尺寸] 加载 [方向] 108

更改 [纸张来源] 为 [自定义类型名称] 加载 [方向] 107

更改 [纸张来源] 为 [自定义字符串] 加载 [方向] 108

更换不支持的成像部件

[32.xy] 115

更换不支持的碳粉盒

[32.xy] 115

更换成像部件, 估计剩余 0 页

[84.xy] 114

更换碳粉盒, 估计剩余 0 页

[88.xy] 114

更换维护组件, 估计剩余 0 页

[80.xy] 115

关闭前部盖门 108

管理 92

检测到未格式化的闪存

[53] 116

检测到有故障的闪存 [51] 108

内存不足, 一些挂起作业将不被还原 [37] 110

内存不足, 一些挂起作业已被删除 [37] 110

内存不足以进行闪存碎片整理操作 [37] 110

内存不足以支持资源保存特性 [35] 109

内存不足以逐份打印作业

[37] 110

内存已满 [38] 112

闪存存储空间不足 [52] 113

碳粉不足 [88.xy] 107

碳粉非常不足, 估计剩余 [x] 页 [88.xy] 107

碳粉盒、成像部件不匹配 [41.xy] 107

碳粉即将不足 [88.xy] 107

网络 [x] 软件错误 [54] 113

维护组件不足 [80.xy] 112

维护组件非常不足, 估计剩余

[x] 页 [80.xy] 112

维护组件即将不足 [80.xy] 112

用 [纸张尺寸] [方向] 加载 [纸张来源] 111

用 [纸张尺寸] [方向] 加载手动进纸器 112

用 [纸张类型] [纸张尺寸] [方向] 加载 [纸张来源] 111

用 [纸张类型] [纸张尺寸] [方向] 加载手动进纸器 112

用 [自定义类型名称] [方向] 加载 [纸张来源] 110

用 [自定义类型名称] [方向] 加载手动进纸器 111

用 [自定义字符串] [方向] 加载 [纸张来源] 110

- 用 [自定义字符串] [方向] 加载手动进纸器 111
- 打印机信息
  - 何处查找 7
- 打印机选件疑难解答
  - 进纸匣问题 119
  - 没有检测到内置式选件 119
- 打印密度不均匀 143
- 打印网络设置页 25
- 打印文档 44
- 打印页面上出现重复的打印缺陷 133
- 打印页面上出现垂直条纹 139
- 打印页面上出现水平条纹 138
- 打印疑难解答
  - 被卡的页面不重新打印 121
  - 不打印作业 123
  - 不逐份打印大的作业 126
  - 出现意想不到的页中断 126
  - 打印不正确的字符 125
  - 打印页面上页边距不正确 130
  - 打印作业的时间超过预期 124
  - 读取闪存驱动器时出错 122
  - 多语言 PDF 文件不打印 122
  - 进纸匣连接不工作 125
  - 频繁出现卡纸 120
  - 纸张卷曲 131
  - 作业从错误的进纸匣打印 125
  - 作业打印在错误的纸张上 125
- 打印质量疑难解答
  - 白色条纹 141
  - 打印不规则 132
  - 打印机正在打印纯黑色页面 137
  - 打印密度不均匀 143
  - 打印浓度太浅 134
  - 打印浓度太深 133
  - 打印歪斜 136
  - 打印页面上出现重复的打印缺陷 133
  - 打印页面上出现灰色背景 129
  - 打印页面上出现水平空白 140
  - 打印页面上出现水平条纹 138
  - 打印页面上出现碳粉斑点 142
  - 打印页面上出现阴影图像 128
  - 空白页 136
  - 碳粉模糊或背景阴影 142
  - 碳粉脱落 143
  - 透明胶片的打印质量很差 138
  - 页面或图像被剪切 127
  - 页面上出现垂直条纹 139
  - 字符有锯齿边 127
- 打印作业
  - 从打印机控制面板取消 48
  - 取消, 从计算机 48
- 单独设置
  - 清除 84
- 挡纸板, 使用 26
- 灯, 指示 10
- 电缆
  - USB 18
  - 并口 18
  - 以太网 18
- 订购耗材
  - 使用打印机主页 86
- 读取 USB 集线器时出错。移除集线器。 109
- 读取 USB 驱动器时出错。移除 USB。 109
- 多功能进纸器
  - 加载 31
- E**
- Eco 模式设置 79
- Embedded Web Server
  - 访问问题 143
  - 检查部件状态 85
  - 检查耗材状态 85
  - 将设置复制到其他打印机 94
  - 调整明亮度 81
  - 修改保密打印设置 94
- Embedded Web Server 管理员指南
  - 何处查找 84
- F**
- 访问“状态监视中心” 92
- 访问控制器板 12
- 非 Dell [耗材类型], 请参阅用户指南 [33.xy] 113
- 非易失性内存 83
  - 清除 84
- 复杂页面, 一些数据可能未被打印 [39] 108
- G**
- 个人身份识别码方法
  - 使用 23
- 更改 [纸张来源] 为 [纸张尺寸] 加载 [方向] 108
- 更改 [纸张来源] 为 [纸张类型] [纸张尺寸] 加载 [方向] 108
- 更改 [纸张来源] 为 [自定义类型名称] 加载 [方向] 107
- 更改 [纸张来源] 为 [自定义字符串] 加载 [方向] 108
- 更换
  - 成像部件 88
  - 碳粉盒 87
  - 更换不支持的成像部件 [32.xy] 115
  - 更换不支持的碳粉盒 [32.xy] 115
  - 更换成像部件, 估计剩余 0 页 [84.xy] 114
  - 更换碳粉盒, 估计剩余 0 页 [88.xy] 114
  - 更换维护组件, 估计剩余 0 页 [80.xy] 115
  - 固件卡 12
  - 挂起作业
    - 从 Macintosh 计算机打印 47
    - 从 Windows 打印 47
  - 关闭前部盖门 108
  - 管理打印机消息 92
- H**
- HTML 菜单 76
- 耗材
  - 保存 86
  - 订购 86
  - 检查, 使用 Embedded Web Server 85
  - 检查状态 85
  - 节省 79
  - 使用再生纸 79
- 耗材订购实用程序
  - 订购耗材 86
- 耗材通知
  - 配置 93
- 环保设置
  - Eco 模式 79
    - 打印机显示屏明亮度, 调整 81
  - 节省耗材 79
  - 静音模式 80
  - 睡眠模式 80
  - 休眠模式 81
- 活动 NIC 菜单 59
- I**
- IPv6 菜单 62

**J**

## 加载

- 多功能进纸器 31
- 进纸匣 27

## 加载标准进纸匣 27

## 加载进纸匣选项 27

## 加载纸张菜单 56

## 减少噪音 80

## 检测到未格式化的闪存 [53] 116

## 检测到有故障的闪存 [51] 108

## 检查部件和耗材的状态 85

## 检查无响应的打印机 117

## 检查虚拟显示屏

- 使用 Embedded Web Server 92

## 节省耗材 79

## 节约设置

- Eco 模式 79
- 节省耗材 79
- 静音模式 80
- 明亮度, 调整 81
- 睡眠模式 80
- 休眠模式 81

## 解除进纸匣连接 34

## 进纸匣

- 加载 27
- 解除连接 34
- 连接 34

## 进纸匣选项

- 加载 27

## 进纸疑难解答

- 清除卡纸后消息仍然显示 121

## 静音模式 80

**K**

## 卡片纸

- 加载, 多功能进纸器 31
- 提示 39

## 卡纸

- 避免 96
- 访问 97
- 理解消息 97

## 卡纸, 清除

- 在标准接纸架中 102
- 在后部盖门内 101
- 在进纸匣 [x] 中 104
- 在前部盖门内 98
- 在手动进纸器中 105
- 在双面打印区域中 103

## 可用的内置式选项 12

## 控制面板, 打印机 10

## “睡眠”按钮灯 11

## 指示灯 11

## 控制器板

## 访问 12

**L**

## 连接到无线网络

- 使用 Embedded Web Server 24
- 使用 PBC, “按按钮配置”方法 23
- 使用 PIN 码, “个人身份识别码”方法 23

## 连接电缆 18

## 连接进纸匣 34

## 分配自定义纸张类型名称 35

## 联系技术支持 144

## 绿色设置

- Eco 模式 79
- 静音模式 80
- 睡眠模式 80
- 休眠模式 81

**M**

## 默认纸张来源菜单 50

## 目录列表

## 打印 48

**N**

## 内存

- 安装在打印机上的类型 83
- 内存不足, 一些挂起作业将不被还原 [37] 110
- 内存不足, 一些挂起作业已被删除 [37] 110
- 内存不足以进行闪存碎片整理操作 [37] 110
- 内存不足以支持资源保存特性 [35] 109
- 内存不足以逐份打印作业 [37] 110
- 内存卡 12
  - 安装 13
- 内存已满 [38] 112
- 内置式选项 12

**P**

## PCL 仿真菜单 74

## PDF 菜单 73

## PostScript 菜单 73

## PPDS 字体错误 [50] 114

## 配置

## 打印机 9

## 多台打印机 94

## 耗材通知, 成像部件 93

## 耗材通知, 碳粉盒 93

## 耗材通知, 维护组件 93

## 配置 Universal 纸张尺寸设置 26

## “配置多功能进纸器”菜单 53

## 配置耗材通知 93

## 配置信息

## 无线网络 22

**Q**

## 嵌入式解决方案

## 清除 84

## 清除非易失性内存 84

## 清除易失性内存 83

## 清洁

## 打印机外部 85

## 清洁打印机 85

## 取消

## 打印作业, 从计算机 48

## 取消打印作业

## 从打印机控制面板 48

## 从计算机 48

**R**

## 软件

## 耗材订购实用程序 86

## 状态监视中心 92

## 状态信使 92

**S**

## SMTP 服务器未设置。请与系统管理员联系。 115

## SMTP 设置菜单 64

## 闪存存储空间不足 [52] 113

## 闪存驱动器

- 打印, 从 45
- 支持的文件类型 46

## 设备和网络设置

## 清除 84

## 设置

## TCP/IP 地址 61

## 纸张尺寸 26

## 纸张类型 26

## 设置菜单 70

## 设置打印机

- 在以太网络上 (仅 Macintosh) 21

在以太网络上（仅 Windows） 21  
设置日期和时间菜单 66  
剩余页数  
  估算 86  
实用程序菜单 73  
使用“休眠模式” 81  
使用打印机控制面板 10  
使用信封的提示 39  
使用再生纸 79  
输出菜单 70  
睡眠模式  
  调整 80  
锁，安全 83

## T

TCP/IP 菜单 61  
碳粉不足 [88.xy] 107  
碳粉非常不足，估计剩余 [x] 页 [88.xy] 107  
碳粉盒  
  更换 87  
碳粉盒、成像部件不匹配 [41.xy] 107  
碳粉即将不足 [88.xy] 107  
碳粉浓度  
  调整 44  
提示  
  标签，纸张 40  
  卡片纸 39  
  透明胶片 41  
  信签 40  
  有关使用信封 39  
替换尺寸菜单 53  
调整打印机显示屏亮度 81  
调整“睡眠”模式 80  
调整碳粉浓度 44  
透明胶片  
  加载，多功能进纸器 31  
  提示 41  
图像菜单 77

## U

Universal 设置菜单 58  
Universal 纸张尺寸设置  
  配置 26  
USB 端口 18

## W

网卡菜单 60  
网络 [x] 菜单 59

网络 [x] 软件错误 [54] 113  
网络设置页  
  打印 25  
为打印机选择位置 8  
维护组件不足 [80.xy] 112  
维护组件非常不足，估计剩余 [x] 页 [80.xy] 112  
维护组件即将不足 [80.xy] 112  
文档，打印  
  从 Macintosh 44  
  从 Windows 44  
无法打开 Embedded Web Server 143  
无线菜单 62  
无线网络  
  配置信息 22  
无线网络设置  
  使用 Embedded Web Server 24

## X

XPS 菜单 73  
显示屏，打印机控制面板  
  调整明亮度 81  
显示屏，控制面板 10  
显示屏疑难解答  
  打印机显示屏为空白 118  
校验打印作业  
  从 Macintosh 计算机打印 47  
  从 Windows 打印 47  
信封  
  加载，多功能进纸器 31  
  使用提示 39  
信签  
  加载，多功能进纸器 31  
  使用提示 40  
休眠模式  
  使用 81  
虚拟显示屏  
  检查，使用 Embedded Web Server 92  
选件  
  250 页进纸匣，安装 16  
  550 页进纸匣，安装 16  
  固件卡 12  
  内存卡 13, 12  
  在打印机驱动程序中更新 20  
选件卡  
  安装 15  
选择纸张 38  
循环再生  
  Dell 产品 82

## Y

移动打印机 8, 91  
移动设备  
  打印，从 45  
疑难解答  
  检查无响应的打印机 117  
  解决基本打印机问题 117  
  联系技术支持 144  
  无法打开 Embedded Web Server 143  
疑难解答，打印  
  被卡的页面不重新打印 121  
  不打印作业 123  
  不逐份打印大的作业 126  
  出现意想不到的页中断 126  
  打印不正确的字符 125  
  打印页面上页边距不正确 130  
  打印作业的时间超过预期 124  
  读取闪存驱动器时出错 122  
  多语言 PDF 文件不打印 122  
  进纸匣连接不工作 125  
  频繁出现卡纸 120  
  纸张卷曲 131  
  作业从错误的进纸匣打印 125  
  作业打印在错误的纸张上 125  
疑难解答，打印机选件  
  进纸匣问题 119  
  没有检测到内置式选件 119  
疑难解答，打印质量  
  打印不规则 132  
  打印机正在打印纯黑色页面 137  
  打印密度不均匀 143  
  打印浓度太浅 134  
  打印浓度太深 133  
  打印歪斜 136  
  打印页面上出现重复的打印缺陷 133  
  打印页面上出现灰色背景 129  
  打印页面上出现水平空白 140  
  打印页面上出现水平条纹 138  
  打印页面上出现碳粉斑点 142  
  打印页面上出现阴影图像 128  
  空白页 136  
  碳粉模糊或背景阴影 142  
  碳粉脱落 143  
  透明胶片的打印质量很差 138  
  页面或图像被剪切 127  
  页面上出现白色条纹 141  
  页面上出现垂直条纹 139  
  字符有锯齿边 127



- 疑难解答, 进纸
    - 清除卡纸后消息仍然显示 121
  - 疑难解答, 显示屏
    - 打印机显示屏为空白 118
  - 以太网端口 18
  - 以太网网络
    - 准备设置以太网打印 21
  - 以太网络连接
    - Macintosh 21
    - Windows 21
  - 以太网络设置
    - 使用 Macintosh 21
    - 使用 Windows 21
  - 以太网设置
    - 准备 21
  - 易失性
    - 声明 83
  - 易失性内存 83
    - 清除 83
  - 易失性声明 83
  - 用 [纸张尺寸][方向] 加载 [纸张来源] 111
  - 用 [纸张尺寸][方向] 加载手动进纸器 112
  - 用 [纸张类型][纸张尺寸][方向] 加载 [纸张来源] 111
  - 用 [纸张类型][纸张尺寸][方向] 加载手动进纸器 112
  - 用 [自定义类型名称][方向] 加载 [纸张来源] 110
  - 用 [自定义类型名称][方向] 加载手动进纸器 111
  - 用 [自定义字符串][方向] 加载 [纸张来源] 110
  - 用 [自定义字符串][方向] 加载手动进纸器 111
- 运输打印机 91
- ## Z
- 杂项菜单 65
  - 再生纸
    - 使用 38, 79
  - 在打印机驱动程序中更新选项 20
  - 在网络上安装打印机
    - 以太网络连接 21
  - 支持的闪存驱动器 46
  - 支持的纸张尺寸 41
  - 支持的纸张类型和重量 42
  - 纸张
    - Universal 尺寸设置 26
    - 保存 39
    - 不可接受 38
    - 加载, 多功能进纸器 31
    - 设置尺寸 26
    - 设置类型 26
    - 使用再生纸 79
    - 特性 37
    - 信签 38
    - 选择 38
    - 预印表单 38
    - 再生纸 38
  - 纸张尺寸
    - 打印机支持 41
  - 纸张尺寸/类型菜单 51
  - 纸张卡住
    - 避免 96
  - 纸张卡住, 清除
    - 在标准接纸架中 102
    - 在后部盖门内 101
    - 在进纸匣 [x] 中 104
    - 在前部盖门内 98
    - 在手动进纸器中 105
    - 在双面打印区域中 103
  - 纸张类型
    - 打印机支持 42
    - 加载位置 42
    - 双面打印支持 42
  - 纸张纹理菜单 53
  - 纸张消息
    - [x] 页卡住, 移除进纸匣 1 以清理双面打印。[23y.xx] 103
  - 纸张重量菜单 55
  - 指示灯 10
  - 质量菜单 72
  - 状态监视中心
    - 访问 92
  - 准备在以太网络上设置打印机 21
  - 字体样本列表
    - 打印 48
  - 自定义类型 [x]
    - 分配纸张类型 36
  - 自定义类型 [x] 名称
    - 创建 34
  - 自定义类型菜单 57
  - 自定义纸张类型
    - 分配 36
  - 自定义纸张类型名称
    - 创建 34
    - 分配 35